

ZUSAMMENFASSUNG

Allgemeine Informationen	2
Zweck des handbuchs.....	2
Identifikation von hersteller und gerät.....	3
Informationen zur sicherheit	3
Sicherheitsvorschriften.....	3
Sicherheitskennzeichnung.....	5
Technische informationen	6
Technische daten.....	6
Allgemeine beschreibung des gerätes.....	7
Hauptteile.....	8
Installation	9
Verpackung und auspacken.....	9
Planung der installation der anlage.....	9
Vorbereitung und beschränkung arbeitsbereiche.....	10
Steigungen.....	13
Steile steigungen.....	13
Mögliche elemente innerhalb des arbeitsbereichs und entsprechende sicherheitsabstände.....	14
Einstellungen	15
Empfehlungen für die einstellungen.....	15
Einstellen der schnitthöhe.....	15
Systemdesign und -installation.....	16
Installation des führungskabel.....	22
Aufladen der batterien bei der ersten benutzung.....	23
Benutzung und funktionsweise	24
Verpflichtungen für die benutzung.....	24
Beschreibung bedienkonsole und übersicht der menüs.....	24
Inbetriebnahme mit.....	25
Benutzung des roboters in geschlossenen bereichen ohne ladestation.....	26
Zugriff auf das menü über app.....	26
Einstellung des benutzer-menüs mittels der mobilen app.....	26
Menü-einstellung - programmiermodi.....	27
Konfiguriert das „connect-modul“.....	29
Längerer stillstand und wiederinbetriebnahme.....	30
Aufladen der batterie bei längerem stillstand.....	31
Empfehlungen für den gebrauch.....	31
Ordentliche wartung	32
Empfehlungen für die wartung.....	32
Tabelle wartungsplan.....	32
Reinigung des roboters.....	33
Fehlersuche.....	34
Störungen, ursachen und abhilfen	34
Auswechseln von komponenten	36
Empfehlungen für das auswechseln von teilen.....	36
Auswechseln der batterien.....	36
Auswechseln der klinge.....	36
Stilllegung des roboters.....	37
Informationen zur konformität des produkts	38
Product compliance information	38
Garantievorschriften	39
Bedingungen und einschränkungen.....	39
Anforderung des kundendienstes im garantiefall.....	39
Weitere definitionen.....	39

DE

Der auch teilweise Nachdruck dieses Dokuments ohne schriftliche Genehmigung des Herstellers ist verboten.
Der Hersteller bemüht sich um eine ständige Verbesserung und behält sich das Recht vor, dieses Dokument ohne Vorankündigung zu ändern, sofern dies keine Risiken für die Sicherheit mit sich bringt.
© 2008 - Autor der Texte, der Abbildungen und des Seitenumbruchs: Tipolito La Zecca. Die Texte können ganz oder teilweise nachgedruckt werden, sofern der Autor genannt wird.

ZWECK DES HANDBUCHS

- Dieses Handbuch ist wesentlicher Bestandteil des Gerätes und wurde vom Hersteller erstellt, um all denen, die während der voraussichtlichen Lebenszeit des Gerätes autorisiert sind, damit zu arbeiten, die notwendigen Informationen zu liefern.
- Die Anleitungen sollen dazu beitragen, eine gute Gebrauchstechnik anzuwenden, daher müssen sie von den Anwendern gelesen und strikt eingehalten werden.
- Diese echten Informationen werden vom Hersteller bereitgestellt.
- Nehmen Sie sich bitte etwas Zeit für die Lektüre dieser Informationen, um Risiken für die Gesundheit und Sicherheit der Personen sowie wirtschaftliche Schäden zu vermeiden.
- Bewahren Sie dieses Handbuch während der gesamten Lebensdauer des Gerätes an einem bekannten und leicht zugänglichen Ort auf, um es im Bedarfsfall jederzeit konsultieren zu können.
- Einige Informationen und Abbildungen in diesem Handbuch könnten nicht vollständig Ihrem Gerät entsprechen, wodurch ihre Funktion aber nicht beeinträchtigt wird.
- Der Hersteller behält sich das Recht vor, Änderungen vorzunehmen, ohne dies zuvor mitteilen zu müssen.
- Um einige besonders wichtige Textabschnitte hervorzuheben oder wichtige Spezifikationen anzugeben, wurden einige Symbole verwendet, deren Bedeutung im Folgenden beschrieben wird.



Gefahr – Achtung

Das Symbol zeigt besonders gefährliche Situationen an. Werden diese vernachlässigt, können Gesundheit und Sicherheit von Personen ernsthaft gefährdet werden.



Vorsicht - Warnung

Das Symbol zeigt an, dass ein entsprechendes Verhalten notwendig ist, um die Gesundheit und Sicherheit von Personen nicht zu gefährden und wirtschaftliche Schäden zu vermeiden.



Wichtig

Das Symbol weist auf besonders wichtige technische Informationen hin, die unbedingt beachtet werden müssen.

IDENTIFIKATION VON HERSTELLER UND GERÄT

Das abgebildete Identifikationsschild ist direkt auf dem Gerät angebracht. Es enthält die Hinweise und alle unerlässlichen Angaben für die Betriebssicherheit.

Wenn ein Problem auftritt, wenden Sie sich bitte an den Kundendienst des Herstellers oder an ein autorisiertes Zentrum. Geben Sie bei jeder Supportanforderung die auf dem Identifikationsschild angeführten Daten, die ungefähren Betriebsstunden und die Art der aufgetretenen Störung an.

- A. Identifikation des Herstellers.
- B. CE-Konformitätskennzeichen.
- C. Modell und Version / Seriennummer / Baujahr.
- D. Technische Daten: Spannung, Strom, Schutzart, Masse, Schnittbreite.

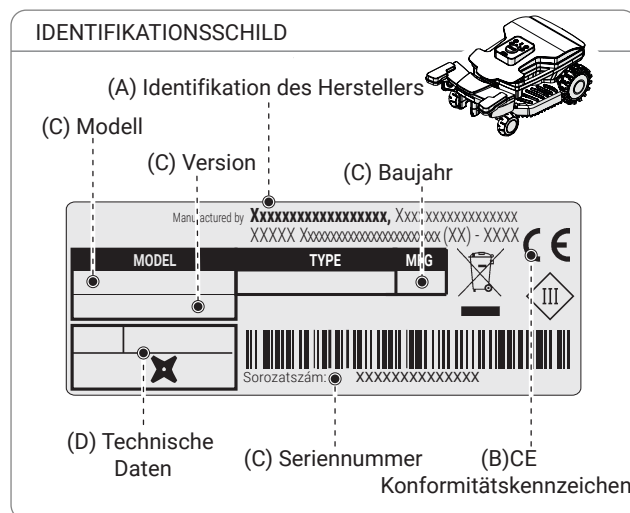

INFORMATIONEN ZUR SICHERHEIT

Der Hersteller hat besonderen Wert auf die Aspekte gelegt, die Risiken für die Sicherheit und die Gesundheit der Personen verursachen können, die mit dem Gerät interagieren. Mit diesen Informationen sollen die Benutzer dafür sensibilisiert werden, besonders achtsam zu sein, um jedes Risiko zu verhüten.



SICHERHEITSVORSCHRIFTEN









DIESES PRODUKT HAT EINE KLINGE EINGEBAUT UND IST KEIN SPIELZEUG!

- Lesen Sie das ganze Handbuch und insbesondere alle Informationen aufmerksam durch, welche die Sicherheit betreffen, und vergewissern Sie sich, dass Sie diese vollständig verstanden haben. Verwenden Sie das Gerät nur zu den vom Hersteller vorgesehenen Zwecken. Halten Sie sich peinlich genau an die Anweisungen für Betrieb, Wartung und Reparaturen.
- Vergewissern Sie sich während des Betriebs des Roboters, dass sich im Arbeitsbereich keine Personen, insbesondere Kinder, ältere Menschen, oder Behinderte und keine Haustiere befinden. Andernfalls wird angeraten, die Tätigkeit des Roboters auf die Stunden zu programmieren, in denen sich keine Personen in diesem Bereich befinden. Beaufsichtigen Sie das Gerät, wenn sich in seiner Nähe Haustiere, Kinder, oder andere Personen befinden. Halten Sie den Roboter sofort an, wenn sich im Weg des Roboters eine Person oder ein Tier befindet.
- In Arbeitsbereichen, die nicht von einer schwer überschreitbaren Umzäunung begrenzt sind, das Gerät während des Betriebs überwachen.
- Wenn er auf öffentlichen Flächen eingesetzt wird, müssen die Warntafeln rund um den Arbeitsbereich des Rasenmähroboters aufgestellt werden. Die Warntafeln müssen folgenden Text haben: **„Achtung! Automatischer Rasenmäher! Halten Sie Abstand von der Maschine! Die Kinder beaufsichtigen!“**
- Dieser Roboter ist nicht dafür bestimmt, von Kindern und von Personen mit eingeschränkten körperlichen, Sinnes-, oder geistigen Fähigkeiten, oder von Personen, denen es an Erfahrung und/oder Kenntnis mangelt, benutzt zu werden, außer sie werden von einer Person beaufsichtigt, die für ihre Sicherheit verantwortlich ist, oder wenn sie die Anleitungen für den Gebrauch des Gerätes erhalten haben. Kinder müssen beaufsichtigt werden, um sicherzugehen, dass sie nicht mit dem Gerät spielen.
- Erlauben Sie die Benutzung des Roboters keinen Personen, die dessen Funktionsweise und Verhalten nicht kennen.
- Die Betreiber, die Wartungs- und Reparaturarbeiten ausführen, müssen mit den besonderen

Eigenschaften des Geräts und mit den Sicherheitsvorschriften vollkommen vertraut sein. Lesen Sie vor Benutzung des Roboters das Bedienungshandbuch aufmerksam durch und vergewissern Sie sich, dass Sie die Anweisungen darin verstanden haben.

- Verwenden Sie nur Originalersatzteile, das Design des Roboters darf nicht verändert werden, die installierten Sicherheitsvorrichtungen dürfen weder manipuliert, noch unterlaufen, ausgeschaltet, oder umgangen werden. Bei Verwendung von nicht originalen Ersatzteilen lehnt die Herstellerfirma jegliche Haftung ab. Wird diese Anforderung nicht eingehalten, kann das zu schweren Risiken für die Sicherheit und die Gesundheit von Personen führen.
- Kontrollieren Sie, ob sich auf dem Rasen keine Spielzeuge, Werkzeuge, Zweige, Kleidungsstücke, oder andere Gegenstände befinden, welche die Klingen beschädigen könnten. Auf dem Rasen liegen gebliebene Gegenstände können auch den Roboter beschädigen oder sein Blockieren verursachen.
- Es ist absolut verboten, sich auf den Roboter zu setzen. Den Roboter nie zum Inspizieren der Klinge hochheben oder ihn transportieren, während er in Bewegung ist. Bringen Sie nie die Hände oder die Füße unter das Gerät, wenn es in Bewegung ist.
- Verwenden Sie den Roboter nicht, wenn eine Sprinkelanlage in Betrieb ist. Programmieren Sie in diesem Fall den Roboter und den Sprinkler so, dass sie nicht gleichzeitig in Betrieb sind. Waschen Sie den Roboter nicht mit Hochdruckwasserstrahl und tauchen Sie ihn nicht teilweise oder ganz in Wasser ein, da er nicht wasserdicht ist.
- Klemmen Sie die Stromversorgung ab und betätigen Sie die Sicherheitsvorrichtung, bevor Sie irgendeine Einstellung oder eine Wartungsarbeit ausführen, die vom Benutzer ausgeführt werden kann. Benutzen Sie die vom Hersteller vorgesehene persönliche Schutzausrüstung. Insbesondere bei Arbeiten an der Klinge sind Schutzhandschuhe zu benutzen.
- Die Reinigung und die Wartung, die durch den Benutzer ausgeführt werden kann, darf nicht von unbeaufsichtigten Kindern durchgeführt werden.
- Verwenden Sie den Roboter nicht, wenn seine Schneideklinge beschädigt ist. Die Schneideklinge muss ausgetauscht werden.
- Verwenden Sie den Roboter nicht, wenn die Außenteile beschädigt sind. Falls diese mechanische Schäden aufweisen sollten, müssen sie ersetzt werden.
- Verwenden Sie den Roboter nicht, wenn das Stromkabel des Transformators beschädigt ist. Ein beschädigtes Kabel kann zu Kontakt mit Teilen unter Spannung führen. Das Kabel muss vom Hersteller bzw. von seinem Kundendienst, oder von einer Person mit gleicher Qualifikation ausgetauscht werden, um jedes Risiko zu vermeiden.
- Wenn bei der Benutzung das Stromkabel beschädigt wird, die Taste „STOPP“ drücken, um den Roboter anzuhalten, und den Stecker aus der Stromsteckdose ziehen.
- Führen Sie in regelmäßigen Abständen eine Sichtkontrolle des Roboters durch, um sich zu vergewissern, dass die Klinge, die Befestigungsschrauben und der Schneidemechanismus nicht abgenutzt oder beschädigt sind. Vergewissern Sie sich, dass alle Muttern, Bolzen und Schrauben fest angezogen sind, um zu gewährleisten, dass sich der Roboter in gutem Betriebszustand befindet.
- Wenn bei der Benutzung anormale Vibrationen des Roboters auftreten, die Taste „STOPP“ drücken, um den Roboter anzuhalten, und den Stecker aus der Stromsteckdose ziehen.
- Die Benutzung und das Aufladen des Roboters in explosionsgefährlichen oder brandgefährlichen Umgebungen ist absolut verboten.
- Verwenden Sie ausschließlich das vom Hersteller gelieferte Batterieladegerät und Netzgerät. Die unsachgemäße Benutzung kann Stromschläge, Überhitzung, oder Austritt von ätzenden Flüssigkeiten aus der Batterie verursachen. Wenn Flüssigkeit austreten sollte, muss die Batterie mit Wasser bzw. einem neutralisierenden Mittel abgewaschen werden. Sollte Flüssigkeit in die Augen gelangen, wenden Sie sich an einen Arzt.

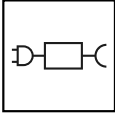
SICHERHEITSKENNZEICHNUNG

	<p>Lesen Sie die Gebrauchsanleitungen aufmerksam durch und verstehen Sie deren Bedeutung, bevor Sie die Maschine verwenden.</p>		<p>Einen angemessenen Sicherheitsabstand von der Maschine einhalten, während diese in Betrieb ist.</p> <p>Vergewissern Sie sich bitte, dass während der Roboter in Betrieb ist, sich keine Personen (insbesondere Kinder, ältere Menschen oder Behinderte) und Haustiere im Arbeitsbereich aufhalten. Halten Sie Kinder, Haustiere und andere Personen in sicherer Entfernung, wenn die Maschine in Betrieb ist. Um diese Risiken zu vermeiden empfiehlt es sich, die Tätigkeit des Roboters zu geeigneten Zeiten zu programmieren.</p>
	<p>Die sich drehende Klinge nicht berühren, Hände und Füße nicht unter das Gerät einführen, wenn dieses eingeschaltet ist. Abwarten, bis die Klinge und die rotierenden Teile völlig stillstehen, bevor man daran arbeitet.</p>		<p>Achtung! Die Maschine nicht mit Wasserstrahlen reinigen oder waschen.</p> <p>Vergewissern Sie sich bitte, dass während der Roboter in Betrieb ist, sich keine Personen (insbesondere Kinder, ältere Menschen oder Behinderte) und Haustiere im Arbeitsbereich aufhalten. Halten Sie Kinder, Haustiere und andere Personen in sicherer Entfernung, wenn die Maschine in Betrieb ist. Um diese Risiken zu vermeiden empfiehlt es sich, die Tätigkeit des Roboters zu geeigneten Zeiten zu programmieren.</p>
	<p>Nicht auf die Maschine steigen.</p>		<p>Den Roboter nur mit Netzteilmodellen benutzen, die unter „Technische Daten“ im Kapitel „Technische Informationen“ angegeben sind.</p>
	<p>Die Sicherheitseinrichtung betätigen, bevor man an der Maschine arbeitet oder sie anhebt.</p>		

TECHNISCHE INFORMATIONEN

TECHNISCHE DATEN

Beschreibung		Modell	
		D020DEZ	
Maximal empfohlene Fläche, die gemäht werden kann			
Arbeitskapazität (-20%(*))	m ² (sq ')	1000 (10763')	
Eigenschaften			
Abmessungen (G x H x T)	mm	453x296x220	
Gewicht des Roboters einschl. Batterie	kg	7,1	
Schnitthöhe(min.max.)	mm (")	25-60 (0,98-2,36")	
Durchmesser Klinge	mm (")	180 (7,08 ")	
Geschwindigkeit Schneidklinge	RPM	4200	
Fahrgeschwindigkeit	Meter / Minute	28 (91,8 ')	
Maximal bewältigtes und empfohlenes Gefälle (*)	%	45% zulässig, je nach Zustand der Grasdecke und dem installierten Zubehör. Maximal bewältigtes und empfohlenes Gefälle 35 % Unter regulären Rasenbedingungen. 20% in der Nähe des äußeren Rands oder des Kabel.	
Umgebungstemperatur bei Betrieb	Max °C	ROBOTER: -10°(14 F.) (Min) +50° (122 F.) (Max) BATTERIELADEGERÄT: -10°(14 F.) (Min) +40° (104 F.) (Max) LADESTATION: -10°(14 F.) (Min) +45°(113 F.) (Max)	
Gemessener Schallleistungspegel	dB(A)	59	
Schutzgrad gegen Wasser	IP	ROBOTER: IPx5 BATTERIELADEGERÄT: IPx4 LADESTATION: IPx4	
Elektrische Eigenschaften			
Netzgerät (für Lithiumbatterie)		SOY-2940230 Eingang: 100-240 V~; 1.8A; 50/60Hz; Klasse 1 Ausgang: 29.4V ; =; 2.3A - Alternativer Code - Mean Well OWA-60E-30ZCT Eingang: 100-240 V~; 1.2A; 50/60 Hz; Klasse 2 Ausgang: 29.4V =; 2.0A	
Netz- und Batterieladegeräte			
Aufladbare Lithium-Ionen-Batterie (Nennspannung)		25.9V - 5.0 Ah	
Durchschnittliche Dauer des Ladevorgangs	hh:mm	2:00	
Durchschnittlicher Arbeitsdauer nach einem kompletten Ladezyklus (*)	hh:mm	04:00	

(*) Je nach den Bedingungen des Grases, des Grasmantels und der Komplexität des zu mähenden Bereichs.

Frequenzen		
Sender zum Lenken des Roboters		Arbeitsfrequenzband (Hz) 500 - 60000 Maximale Leistung auf Funkfrequenz (dBm) < 10
Bluetooth		Arbeitsfrequenzband (MHz) 2402 - 2480 Maximale Leistung auf Funkfrequenz (dBm) < 14
GSM		Arbeitsfrequenzband (MHz) 850/900/1800/1900 Maximale Leistung auf Funkfrequenz (dBm) < 33
Mitgelieferte Teile / zubehöerteile / funktionen		
Bearbeitungszonen einschließlich Hauptfläche		4
Regensensor		serienmäßig
ÖKO-Modus Selbstprogrammierung (patentiert)		serienmäßig
Modul Connect (GPS, GPRS)		Optional
Rückkehr in die Ladestation		"V-Meter" - "Schleife folgen"
Maximale Länge Kabel (ungefähr, berechnet auf der Basis eines regelmäßigen Umrisses)	m (')	600 (1968')

(*) Je nach den Bedingungen des Grases, des Grasmantels und der Komplexität des zu mähenden Bereichs.

ALLGEMEINE BESCHREIBUNG DES GERÄTES

Bei dem Gerät handelt es sich um einen Roboter, der geplant und gebaut wurde, um das Gras in Gärten und Wiesen von Wohngebäuden zu jeder Tages- und Nachtzeit automatisch zu mähen. Er ist klein, kompakt, leise und leicht zu transportieren.

Beim Betrieb mäht der Roboter den von Pflasterungen und/oder Barrieren (Staketenzäunen, Mauern usw.) abgegrenzten Bereich.

Wenn der Roboter erkennt, dass kein Gras vorhanden ist, oder auf ein Hindernis trifft, ändert er die Fahrtrichtung nach dem Zufallsprinzip und beginnt in der neuen Richtung mit dem Mähen.

Aufgrund des Funktionsprinzips Random mäht der Roboter den abgegrenzten Rasen automatisch und vollständig (siehe Abbildung).

Der Roboter ist in der Lage, höheres und/oder dichteres Gras in einem Bereich des Gartens zu erkennen und – wenn er dies als notwendig ansieht – automatisch die Spiralfunktion einzuschalten, für einen perfekten Feinschnitt des Rasens.

Die Rasenfläche, die der Roboter mähen kann, ist von einer Reihe von Faktoren abhängig:

- Modell des Roboters und installierte Batterien;
- Beschaffenheit des Bereichs (unregelmäßige Begrenzungen, ungleichmäßige Oberfläche, Unterteilung des Bereichs usw.);
- Beschaffenheit des Rasens (Art und Höhe des Grases, Feuchtigkeit usw.);
- Zustand der Klinge (mit gutem Schliff, frei von Rückständen und Verkrustungen usw.).

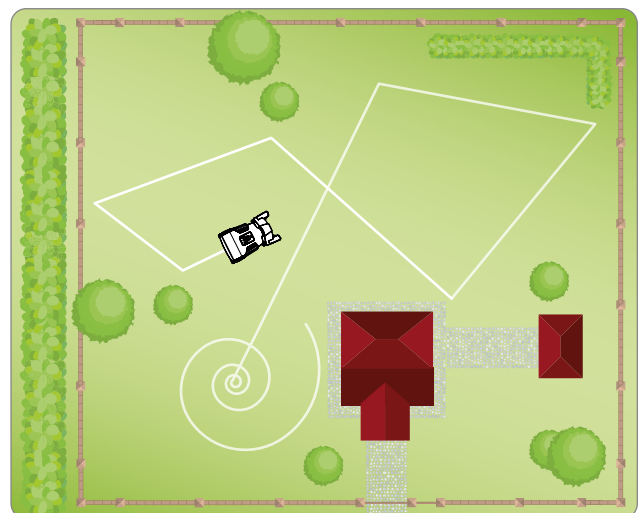

HAUPTTEILE

MODELL		D020DEZ
Version		A
①	Robot	✓
②	Bedientastatur	✓
③	Regensensor	✓
④	Batterie	✓
⑤	Griff	✓
⑥	Schneidklinge	✓
⑦	Netzgerät	✓
⑧	Betriebsanleitung	✓
⑨	Schlüssel für die Einstellung der Schnitthöhe	✓
⑩	Kabelrolle	50m
⑪	Nägel	40
⑫	Ladestation	✓
⑬	Sender	✓
⑭	Verbindungsstück für Kabel	Optional

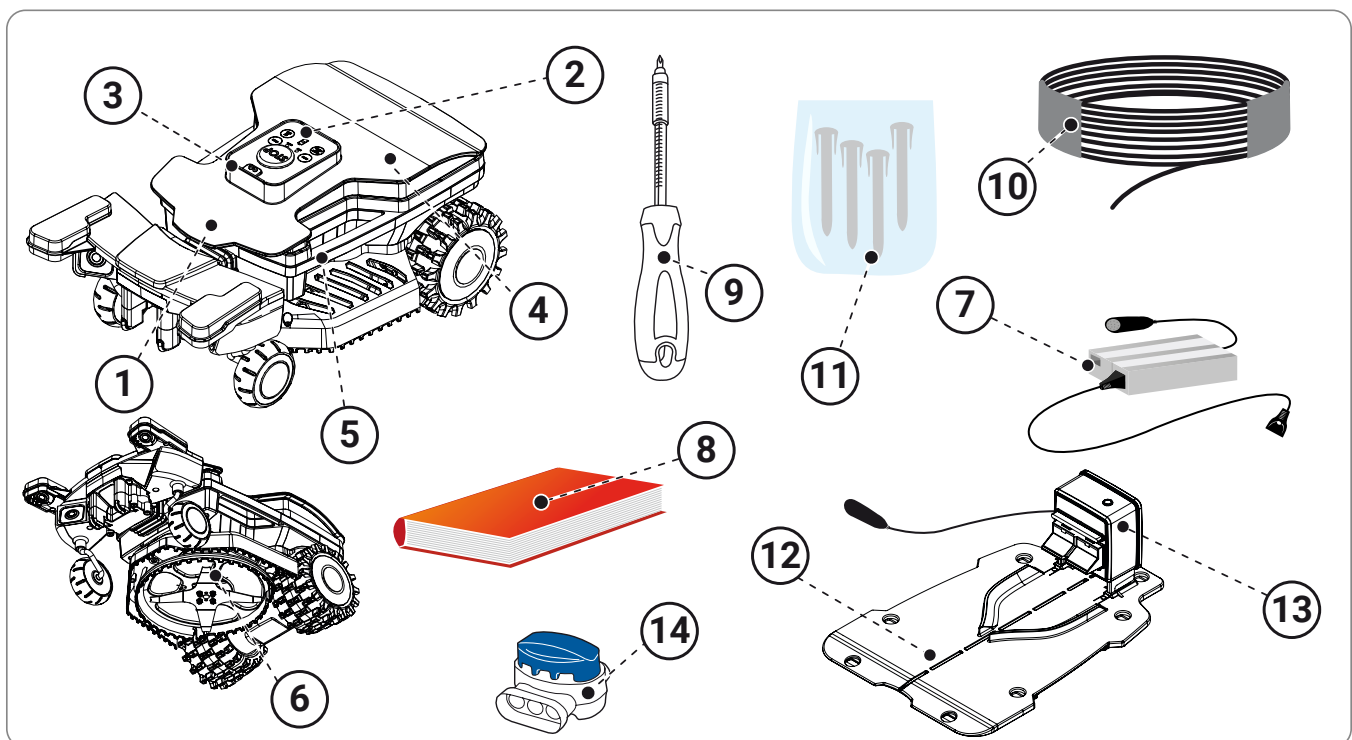

VERPACKUNG UND AUSPACKEN

Das Gerät wird entsprechend verpackt geliefert. Packen Sie es vorsichtig aus und kontrollieren Sie die Unversehrtheit der Komponenten.



Vorsicht - Warnung

Kunststofffolien und Plastikbehälter von Säuglingen und Kleinkindern fern halten, es besteht Erstickungsgefahr!



Wichtig

Bewahren Sie das Verpackungsmaterial zur späteren Verwendung auf.

PLANUNG DER INSTALLATION DER ANLAGE

Die Installation des Roboters benötigt keine schwierigen Arbeiten, sondern erfordert ein Minimum an Vorausplanung, um die beste Fläche für die Installation der Netzgerätgruppe.

Die Netzgerätgruppe in einem leicht zugänglichen Bereich positionieren.

- Das Netzgerät muss sich auf einem Ort, der belüftet werden kann, geschützt vor Wettereinflüssen und direktem Sonnenlicht.
- Das Netzgerät darf nicht in direktem Kontakt mit dem Boden oder einer feuchten Umgebung stehen.

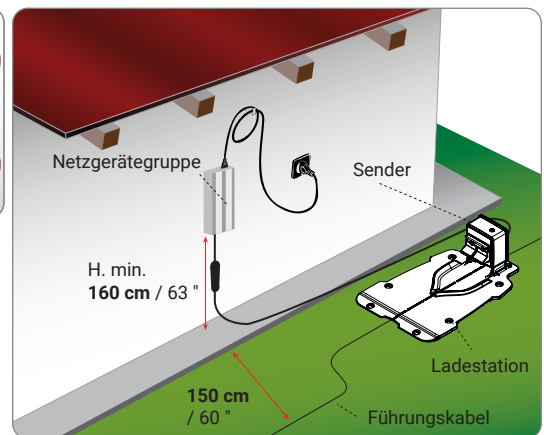

Vorsicht - Warnung

Das Netzgerät an einer für Kinder unzugänglichen Stelle anbringen.



Vorsicht - Warnung

Um den elektrischen Anschluss durchführen zu können, muss in der Nähe des Installationsbereichs eine Stromsteckdose vorhanden sein. Vergewissern Sie sich, dass der Anschluss an das Stromnetz den geltenden gesetzlichen Bestimmungen entspricht. Um völlig sicher zu arbeiten, muss die elektrische Anlagen, an die das Netzgerät angeschlossen wird, über eine korrekt funktionierende Erdung verfügen. Der gelieferte Stromkreis muss durch einen Differenzialschalter (RCD) mit einem Aktivierungsstrom von höchstens 30 mA geschützt sein.



Vorsicht - Warnung

Es muss dafür gesorgt werden, dass nur autorisierte Personen Zugang zum Netzgerät haben.

Vorbereitung des zu mähenden Rasens

- Überprüfen Sie, ob der zu mähende Rasen einheitlich und ohne Löcher, Steine oder andere Hindernisse ist. Andernfalls nehmen Sie die notwendigen Anpassungsarbeiten vor. Wenn sich gewisse Hindernisse nicht entfernen lassen, so müssen die betroffenen Bereiche auf angemessene Weise geschützt werden.
- Kontrollieren Sie, dass kein Bereich des Rasens die zulässigen Steigungen überschreitet (siehe „Technische Daten“).

DE

Der Roboter bewegt sich frei im Inneren des Rasens dank Sensoren, die das Vorhandensein des Gras erkennen. Der Garten muss angemessen kontrolliert und angepasst werden, damit der Roboter den nötigen Raum hat, um das Fehlen von Gras zu erkennen. Die unten aufgeführten Punkte müssen für einen sicheren Gebrauch des Roboters genau eingehalten werden.

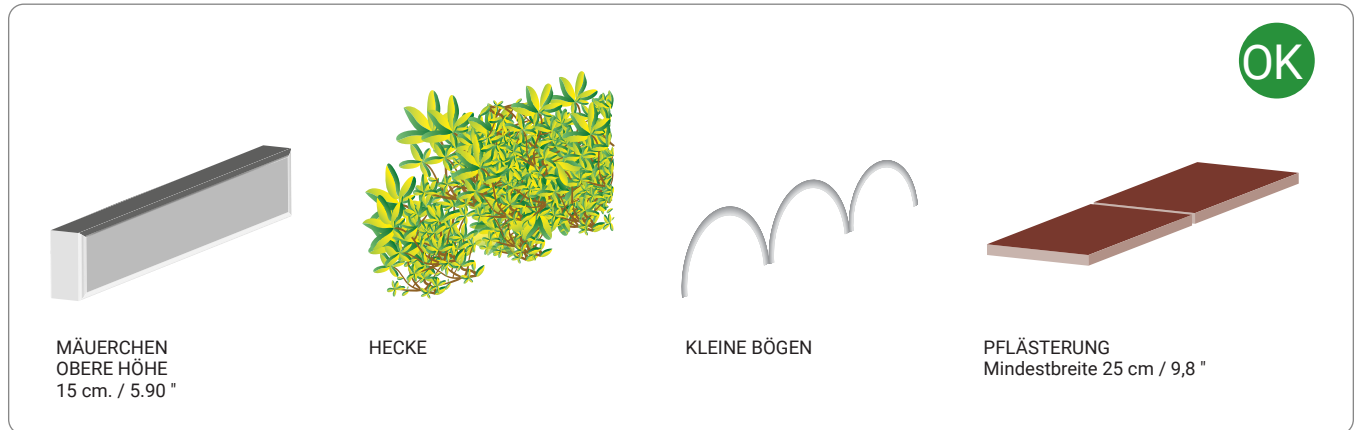

Arten der Begrenzung/Schutz, die für eine richtige Bestimmung des Arbeitsbereichs des Roboters verwendet werden können. Schutzumzäunungen aus kleinen Bögen müssen ausreichend fest sein, um ein Anstoßen des Roboters auszuhalten.

Abgrund

Falls der Garten innerhalb oder an seinem Rand eine Stufe mit einer Höhe von 2-7 cm (0,78 - 2,75") aufweist, braucht der Roboter eine der oben beschriebenen Abgrenzungen, um in Sicherheit stoppen und die Richtung wechseln zu können.

Im Fall einer Stufe mit einer Höhe von 8-100 cm (3,15 - 39,37") Höhe benutzt der Roboter die Abgrundsensoren, um zu stoppen und die Richtung zu wechseln. Sehen Sie mindestens 5 cm vor dem Rand eine flache Strecke vor, damit sich der Roboter optimal bewegen kann.

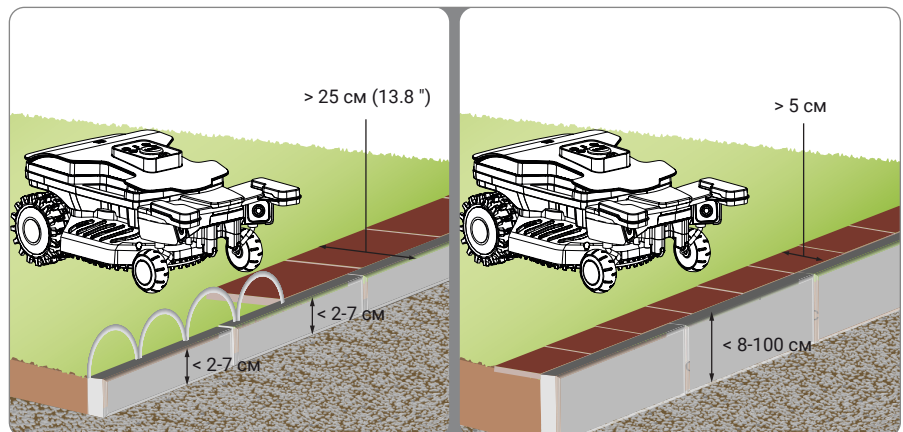

Im Fall einer Stufe mit einer Höhe über 100 cm muss aus Sicherheitsgründen das Vorhandensein von kleinen Mauern sichergestellt werden, oder es müssen Bogenabgrenzungen oder eine entsprechende Pflasterung vorgesehen werden.

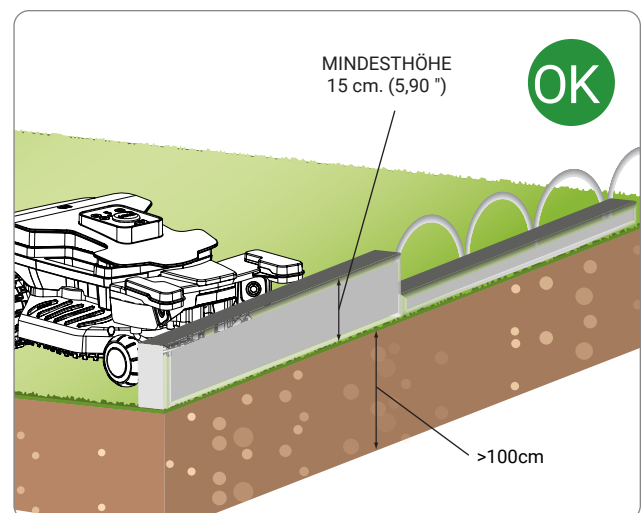

Hecke

Der Arbeitsbereich kann ebenso effizient von Hecken begrenzt werden.

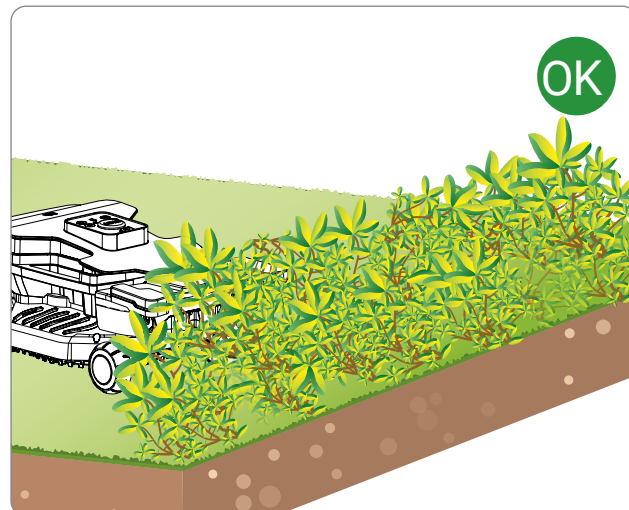

DE

Loch

Der Arbeitsbereich darf nicht durch Gräben oder Löcher begrenzt werden: diese dürfen im Innern des zu mähenden Grasmantels nicht vorhanden sein. Vor der Inbetriebnahme des Roboters kontrollieren, dass auf dem Rasen keine Gegenstände vorhanden sind wie Spielwaren, keine Steine, Zweige oder Bewässerungsanlagen, die aus dem Terrain hervortreten und ein korrektes Funktionieren verhindern Oder die Klinge beschädigen kann.

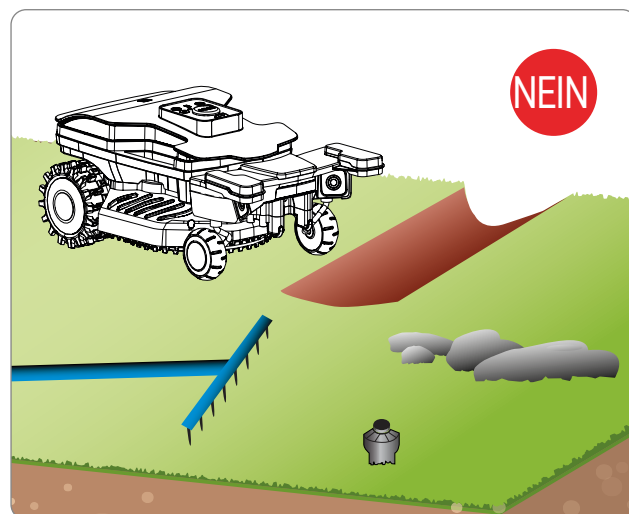

Hindernisse und Schutzmassnahmen

Die Abbildungen zeigen ein Beispiel von Elementen innen und am Rand des korrekten Arbeitsbereichs. Wo sich Elemente zeigen wie Wurzeln oder offene Drähte, muss der Umkreis solcher Elemente mit Pflasterung, Mäuerchen oder Schranken begrenzt werden, um die Fehlfunktion des Roboters zu vermeiden. Es ist nicht nötig, Elemente abzugrenzen (Bäume, Pfähle, usw., s. Abb. Hindernisse), die kein Hindernis für das normale Funktionieren des Roboters bilden.

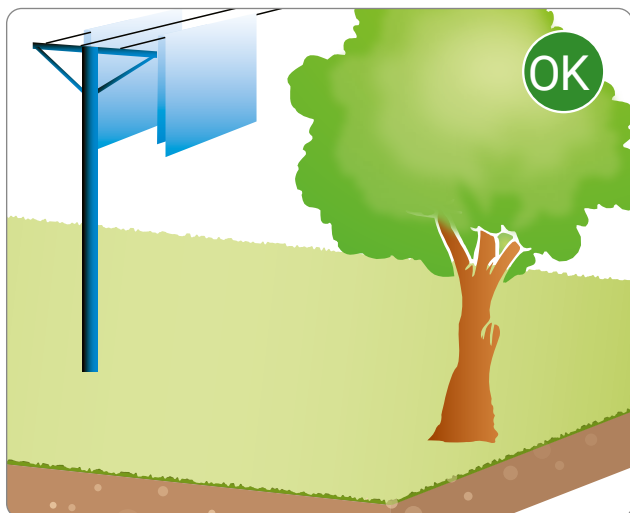

Wurzeln

Vermeiden Sie es unbedingt, im Innern des Arbeitsbereichs Zonen zu belassen, die nicht von Schranken begrenzt sind, die das gute Funktionieren des Roboters verhindern (Wurzeln, Außenrohre, Arbeitsgeräte usw.).

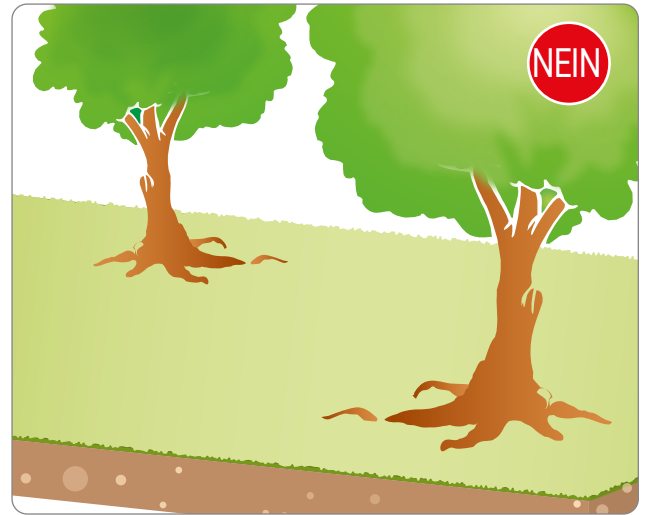

Kies



Gefahr – Achtung

Das Vorhandensein von Laubwerk, das den Rasen begrenzt, wird vom Roboter möglicherweise nicht korrekt erkannt. Schützen Sie den Rasenbereich mit anderen Begrenzungen.

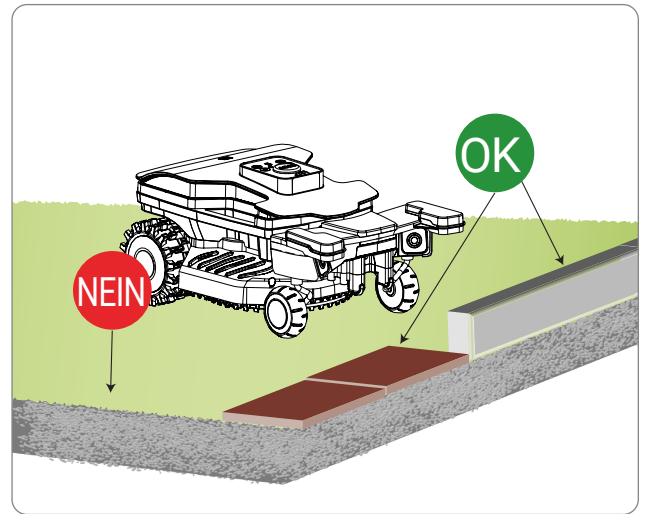

Spitzer Winkel



Gefahr – Achtung

In den Rasenbereichen, die in einem sehr engen Winkel enden (siehe Abbildung), kann sich der Roboter nicht wenden und leicht bewegen. Ein solcher Rasenbereich muss ausgeklammert werden, da der Roboter über ihn hinausfahren würde.

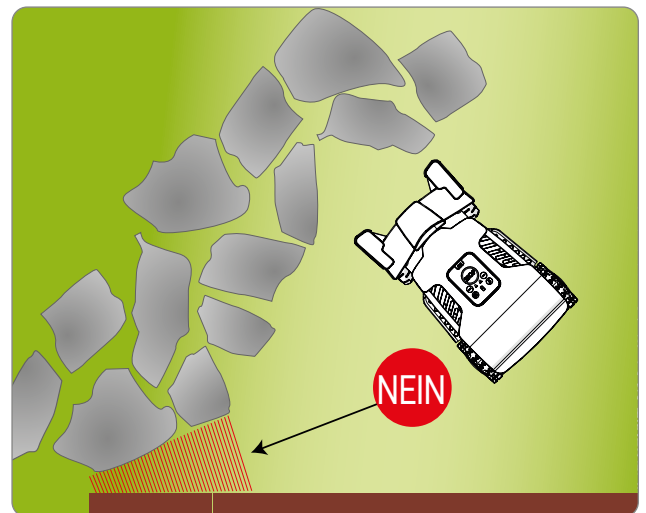

STEIGUNGEN

Kontrollieren Sie, dass kein Bereich des Rasens die zulässigen Steigungen überschreitet (siehe „Technische Daten“). Die Zonen, welche Steigungen aufweisen, die größer sind als die Eigenschaften des Roboters oder aus anderen Gründen damit nicht kompatibel sind (siehe folgende Punkte) dürfen nicht gemäht werden. Größere als die zulässigen Steigungen müssen abgegrenzt werden.

Wichtig

Die Sensoren, mit denen der Roboter ausgerüstet ist, gestatten es, unzulässige Steigungen zu erkennen und führen zu einer Änderung der Fahrrichtung, um ein Kippen oder Fehlfunktionen zu vermeiden. Ungeachtet dessen ist es zur weiteren Sicherung des Roboters selbst erforderlich, die Zonen mit unzulässigen Steigungen abzugrenzen. Im Falle einer Steigung an der Grenze des Zulässigen wird empfohlen, den Roboter die ersten Male zu kontrollieren.

DE

AUFWÄRTSFAHRT

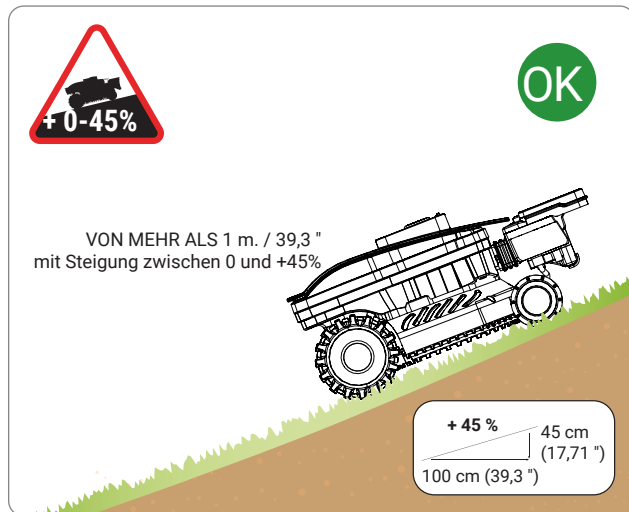

ABWÄRTSFAHRT

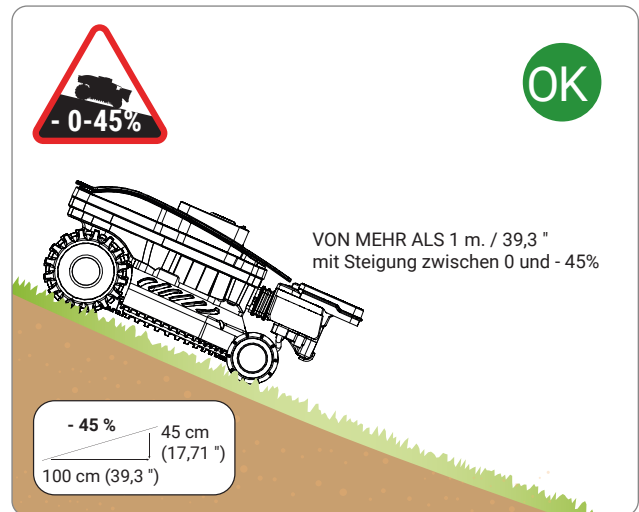

Der Roboter kann Niveauunterschiede mit einer Neigung bis 45 bewältigen vorausgesetzt, daß sie in einer nicht höheren Entfernung zum Meter degradieren.

STEILE STEIGUNGEN

Den Fall einer plötzlichen Änderung der Steigung (über 25%) interpretiert das Sicherheitssystem des Roboters als ungewöhnliche Situation und kehrt daher die Fahrrichtung um, damit der Roboter weiterhin in Sicherheit den Rasen mähen kann. Als Änderung der Steigung wird auch das Vorhandensein von Baumstämmen betrachtet, die aus dem Terrain ragen oder Steine, die zur Abgrenzung von Blumenbeeten dienen, die sanft in den Grasmantel übergehen.

Wichtig

Im Falle einer Steigung an der Grenze des Zulässigen wird empfohlen, den Roboter die ersten Male zu kontrollieren.

AUFWÄRTSFAHRT

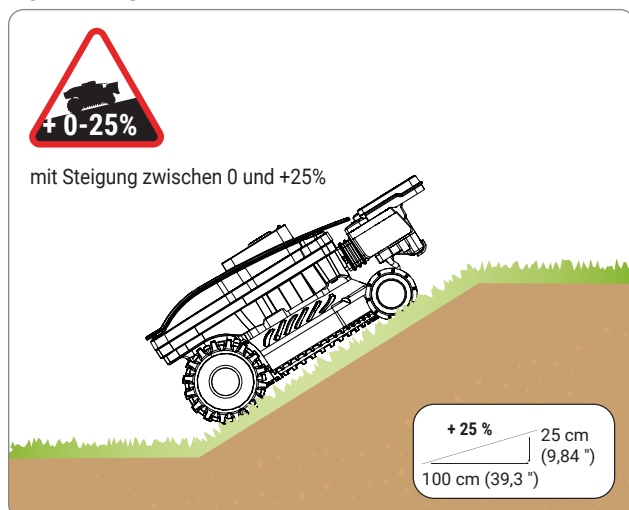

ABWÄRTSFAHRT

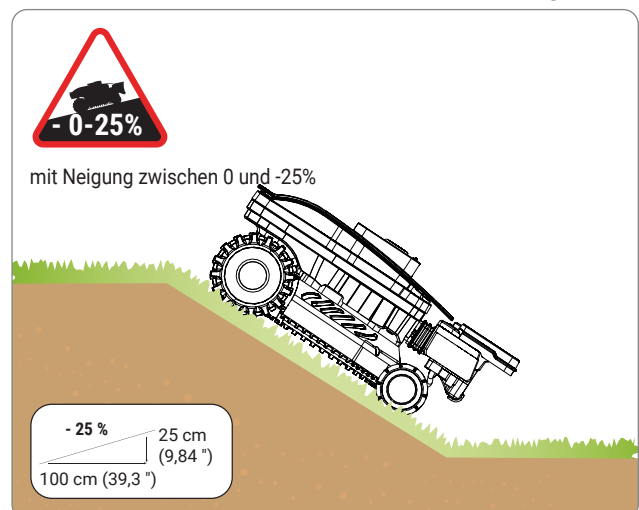

Der Roboter kann Niveauunterschiede mit einer Neigung bis 25% bewältigen, falls sie plötzlich auftreten.



Wichtig

Zonen mit unzulässigen Neigungen dürfen nicht mit dem Roboter gemäht werden.

MÖGLICHE ELEMENTE INNERHALB DES ARBEITSBEREICHS UND ENTSPRECHENDE SICHERHEITABSTÄNDE

DE

RICHTIGE ANLAGE EINES

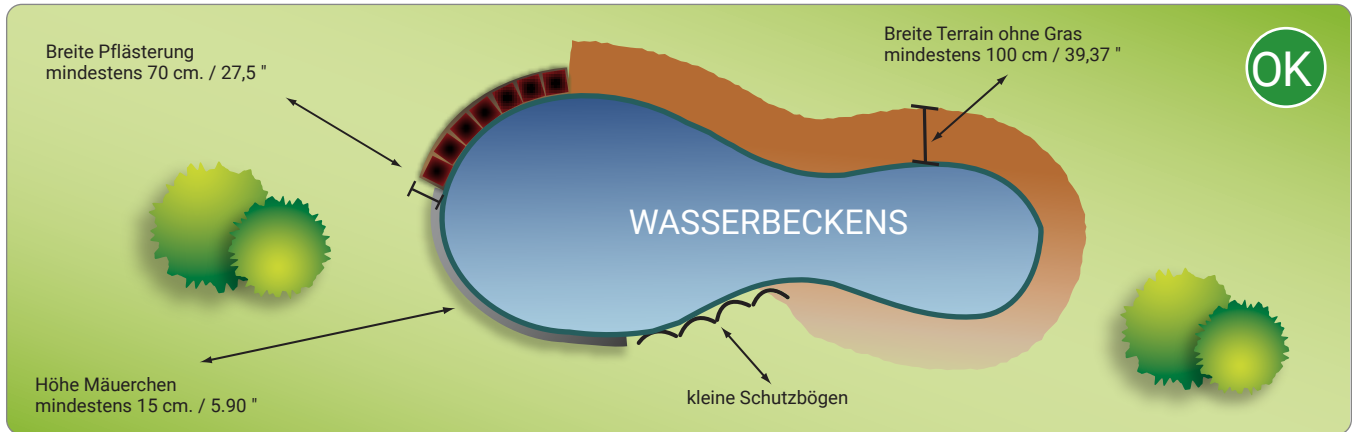

Die Abbildung oben zeigt einen Arbeitsbereich, der für ein optimales Funktionieren des Roboters richtig abgegrenzt ist.

UNRICHTIGE ANLAGE EINES

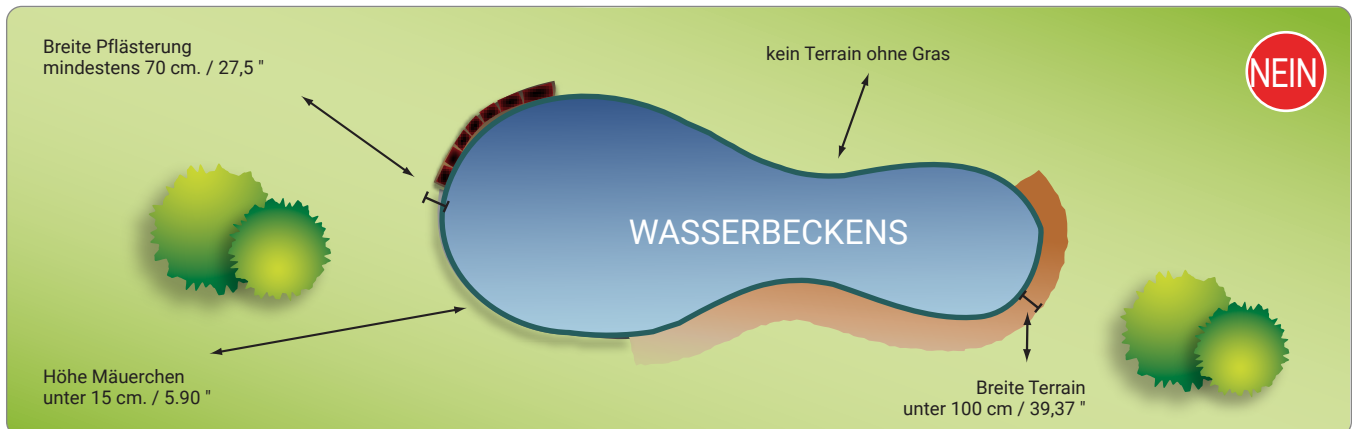

Die Abbildung oben stellt einen Arbeitsbereich dar, wo der Betriebsbereich des Roboters nicht korrekt begrenzt wurde, so dass er nicht richtig funktionieren kann.



Wichtig

Der Benutzer muss die Einstellungen nach den im Handbuch beschriebenen Verfahren ausführen. Machen Sie keinerlei Einstellung, die nicht ausdrücklich im Handbuch angegeben ist. Eventuelle außerordentliche Einstellungen, die nicht ausdrücklich im Handbuch angegeben sind, dürfen nur vom Personal der durch den Hersteller autorisierten Kundendienstzentren ausgeführt werden.

EINSTELLEN DER SCHNITTHÖHE

Bevor man die Schnitthöhe der Klinge einstellt, muss man sich vergewissern, dass der Roboter unter sicheren Bedingungen angehalten wurde (siehe „Sicherheitsstopp des Roboters“).



Wichtig

Benutzen Sie Schutzhandschuhe, um die Gefahr von Schnittwunden an den Händen zu vermeiden.

1. Drehen Sie den Roboter um und legen Sie ihn so ab, dass die Abdeckhaube nicht beschädigt wird.
2. Drehen Sie mit dem speziellen Schlüssel den Bügel (E) im Uhrzeigersinn.
3. Das Schneidwerk (D) anheben oder senken, um die gewünschte Schnitthöhe festzulegen. Der Wert kann an der Skale auf dem mitgelieferten Schlüssel abgelesen werden.

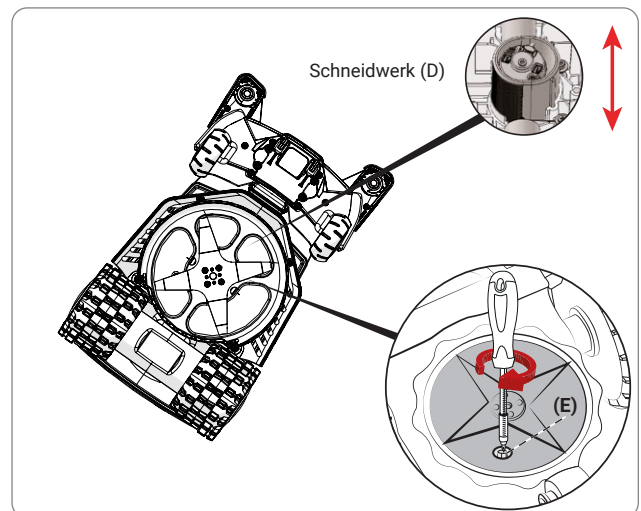

Wichtig

Verwenden Sie den Roboter nicht, um Gras zu schneiden, das mehr als 1 cm (0,40 ") höher ist als die Schneidklinge. Reduzieren Sie die Schnitthöhe schrittweise. Es wird empfohlen, die Schnitthöhe alle 1-2 Tage um weniger als 1 cm (0,40 ") zu reduzieren, bis die ideale Schnitthöhe erreicht ist.

4. Nach beendeter Einstellung, den Bügel (E) gegen den Uhrzeigersinn drehen.
5. Den Roboter in die Betriebsposition umdrehen.

SYSTEMDESIGN UND -INSTALLATION

Die Installation des Roboters ist nicht schwierig durchzuführen, erfordert aber ein Minimum an Vorausplanung, um die beste Stelle für die Installation der Ladestation und des Netzgerätes und den Verlauf des Führungskabel festzulegen.

- Die Ladestation muss am Rand des Rasens, möglichst im größten Bereich angebracht werden, von dem aus eventuelle weitere Rasenflächen leicht erreichbar sind. Der Bereich, in dem die Ladestation installiert ist, wird im Folgenden als „Hauptfläche“ bezeichnet.

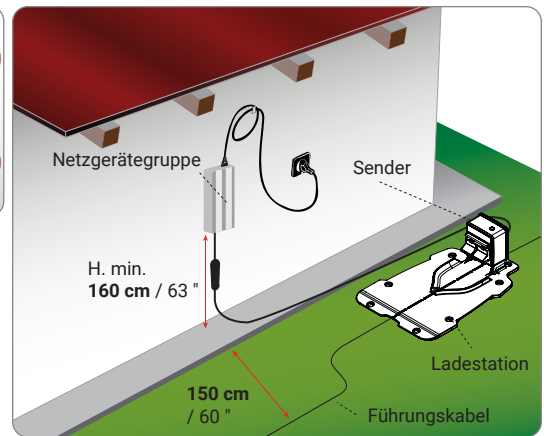

DE



Vorsicht - Warnung

Das Netzgerät an einer für Kinder unzugänglichen Stelle anbringen. Zum Beispiel in einer Höhe von mehr als 160 cm (63 ").



Vorsicht - Warnung

Es muss dafür gesorgt werden, dass nur autorisierte Personen Zugang zum Netzgerät haben.



Vorsicht - Warnung

Um den elektrischen Anschluss durchführen zu können, muss in der Nähe des Installationsbereichs eine Stromsteckdose vorhanden sein. Vergewissern Sie sich, dass der Anschluss an das Stromnetz den geltenden gesetzlichen Bestimmungen entspricht. Um völlig sicher zu arbeiten, muss die elektrische Anlagen, an die das Netzgerät angeschlossen wird, über eine korrekt funktionierende Erdung verfügen. Der gelieferte Stromkreis muss durch einen Differenzialschalter (RCD) mit einem Aktivierungsstrom von höchstens 30 mA geschützt sein.



Wichtig

Es wird empfohlen, die Gruppe in einem verschließbaren Schrank für elektrische Komponenten (für außen oder innen) zu installieren, der gut gelüftet ist, um eine ausreichende Luftzirkulation beizubehalten.

- Am Ende jedes Arbeitszyklus muss der Roboter seine Ladestation leicht finden können, die Ausgangspunkt für einen neuen Arbeitszyklus und zum Erreichen eventueller Arbeitsbereiche ist, die im Folgenden als „Nebenflächen“ bezeichnet werden.
- Positionieren Sie die Ladestation nach folgenden Regeln:
 - ebener Bereich;
 - kompakter und stabiler Boden mit guter Dränung;
 - möglichst im größten Bereich des Rasens;
 - vergewissern Sie sich, dass die eventuellen Bewässerungseinrichtungen den Wasserstrahl nicht in die Ladestation richten;
 - die Eingangsseite der Ladestation muss wie auf der Abbildung dargestellt positioniert werden, damit der Roboter hineinfahren kann, indem er dem Führungskabel im Uhrzeigersinn folgt;
 - vor der Station muss der Weg über **200 cm (78,74 ")** gerade sein.
 - eventuelle Metallstangen oder armierte Betonrandsteine zum Abteilen des Rasens in Nähe der Ladestation können Signalstörungen verursachen. Stellen Sie die Ladestation auf einer anderen Seite des Gartens auf, oder entfernen Sie die Ladestation vom Randstein. Wenden Sie sich bitte an den Kundendienst des Herstellers oder an ein autorisiertes Zentrum für weitere Informationen.

- Die Ladestation muss gut am Boden befestigt sein. Es ist zu vermeiden, dass sich vor der Station eine Eingangsstufe bildet, eventuell indem man einen kleinen Teppich aus Kunstgras an den Eingang legt, um die Eingangsstufe auszugleichen. Alternativ hierzu, die Grasdecke teilweise entfernen und die Station bündig zum Rasen installieren.
- Die Ladestation ist an das Netzgerät über eine Leitungsschnur verbunden, die auf der Seite außerhalb des Schneidebereichs von der Ladestation abgehen muss.

- Positionieren Sie das Netzgerät nach folgenden Regeln:

- in einem belüfteten Bereich, vor Witterungseinflüssen und direktem Sonnenlicht geschützt;
- möglichst im Haus, in einer Garage oder einem Schuppen;
- falls es im Freien positioniert ist, darf es nicht dem direkten Sonnenlicht und dem Regenwasser ausgesetzt sein: es ist daher mit einem belüfteten Gehäuse zu schützen. Es darf nicht direkt den Boden berühren oder in einer feuchten Umgebung angebracht sein;
- positionieren sie das Gerät außerhalb des Rasens, nicht innerhalb;
- hängen Sie die überschüssige Leitungsschnur von der Ladestation bis zum Netzgerät auf. Die Leitungsschnur darf nicht verkürzt oder verlängert werden.

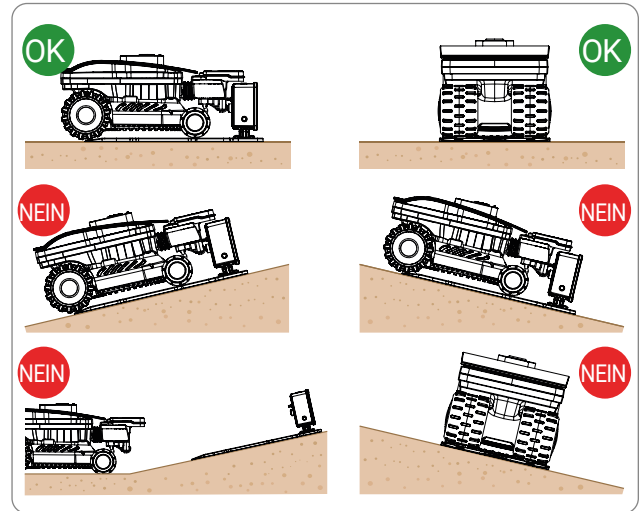

- Der eingehende Kabelabschnitt muss gerade und über mindestens 200 cm (78,74 ") rechtwinklig zur Ladestation verlaufen und der ausgehende Abschnitt muss sich von der Ladestation entfernen, damit der Roboter korrekt hineinfahren kann.

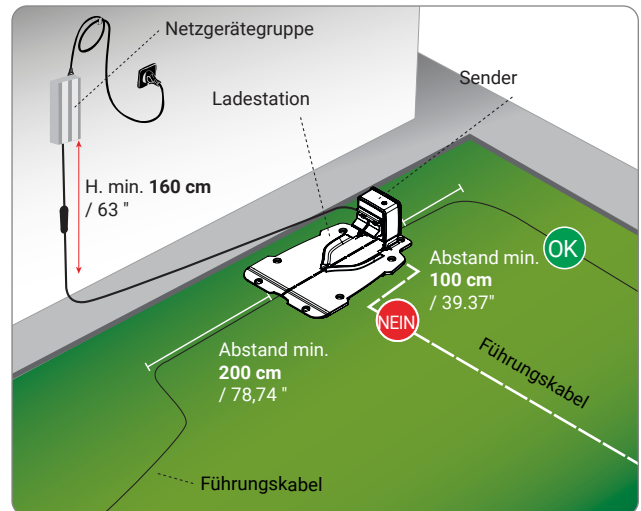

Falls der Roboter in der Nähe eines Bereichs installiert wird, in dem schon ein anderer Roboter installiert ist (des gleichen oder eines anderen Herstellers) müssen bei der Installation der Sender und Empfänger des Roboters so modifiziert werden, dass die Frequenzen der beiden Roboter einander nicht gegenseitig stören. Setzen Sie sich in diesem Fall mit dem nächstgelegenen Kundendienstzentrum in Verbindung.

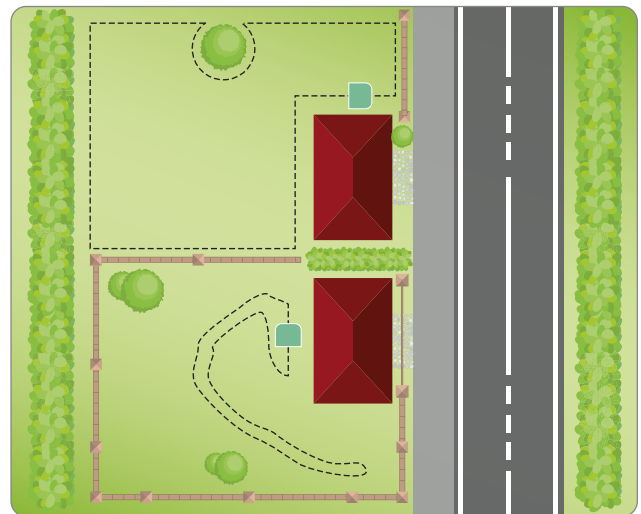

Installation der Ladestation und des Netzgeräts



Vorsicht - Warnung

Schalten Sie unbedingt die Hauptstromversorgung aus bevor Sie jegliche Arbeit durchführen.

Bringen Sie das Netzgerät an einer für Kinder unzugänglichen Stelle an. Zum Beispiel in einer Höhe von mehr als 160 cm (63.00").

Das Kabel, das an der Ladestation führt, kann nicht verkürzt oder verlängert werden. Das überschüssige Kabel muss in Form von „8“ gewickelt werden. Siehe Abbildung.

Das Führungskabel verwendet für die Installation, darf nicht unten 50m betragen. Setzen Sie sich mit dem nächstgelegenen Kundendienstzentrum in Verbindung.

1. Positionieren Sie die Ladestation im zuvor festgelegten Bereich.
2. Schieben Sie das Führungskabel (M) entlang der Führung in der Ladestation ein. Den überschüssigen Führungskabel etwa 5 cm oberhalb der Anschlüsse abschneiden.
3. Schließen Sie den Eingangsdraht an der roten Klemme des Senders (T). Schließen Sie den Ausgangsdraht an der schwarzen Klemme.



Verwenden Sie die Klemmen, um ausschließlich das originale Führungskabel anzuschließen.

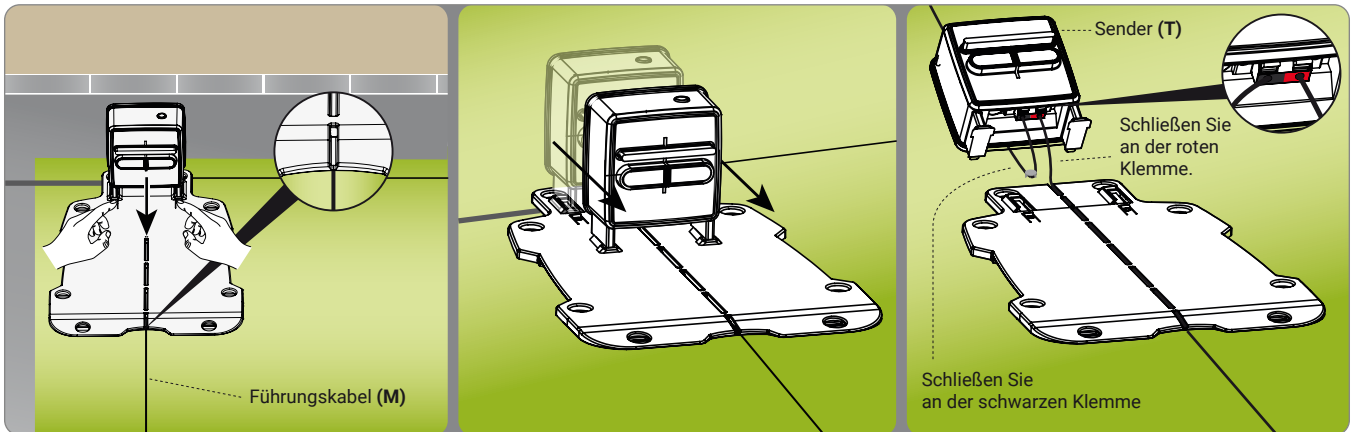
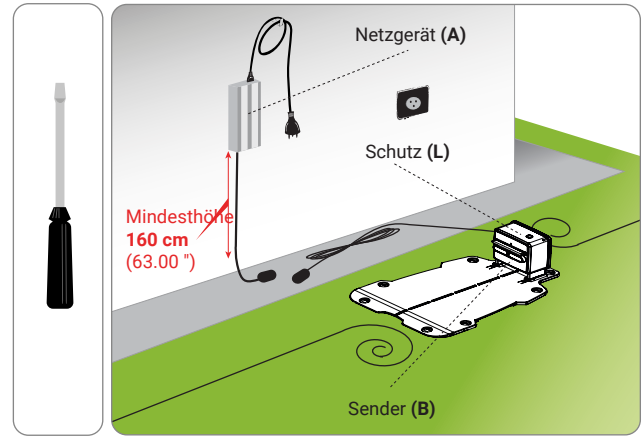

- Fixieren Sie die Ladestation (N) am Boden mit den Nägeln (P). Falls erforderlich können sie die Ladestation mit Spreizdübeln (Q) befestigen.

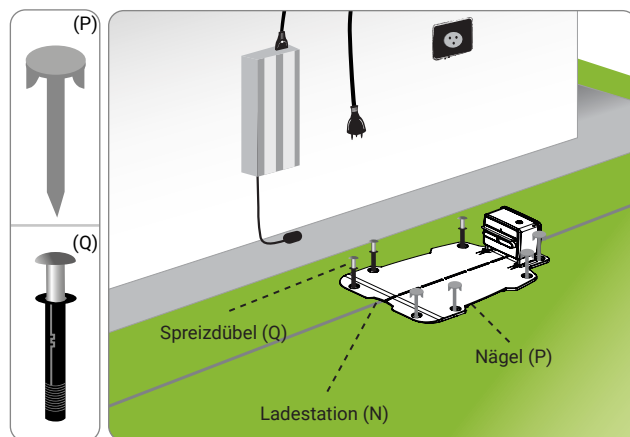

- Installieren Sie das Netzgerät (A).
- Schließen Sie das Netzkabel (E) der Ladestation (N) an das Netzgerät (A) an.
- Stecken Sie den Stecker des Netzgeräts (A) in die Stromsteckdose.
- Wenn die LED des Senders blinkt, ist der Anschluss korrekt. Anderenfalls muss der Defekt festgestellt werden (siehe „Fehlersuche“).
- Montieren Sie den Schutz (L).

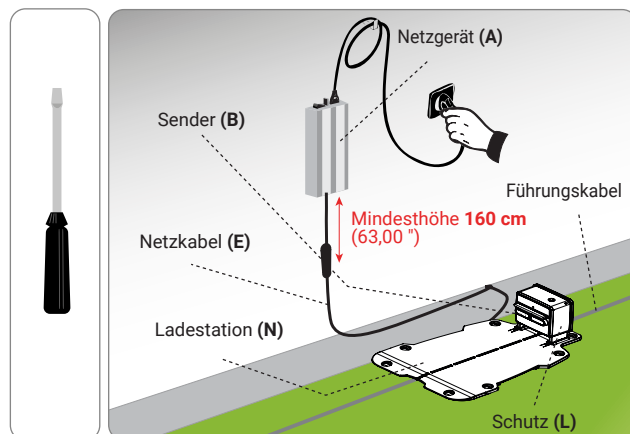

Abgrenzung des Arbeitsbereichs

Kontrollieren Sie die gesamte Rasenfläche und beurteilen Sie, ob diese nach den im Folgenden beschriebenen Kriterien in mehrere separate Arbeitsbereiche unterteilt werden muss. Bevor Sie mit der Installation des Führungskabel beginnen, ist es für eine bequemere und leichtere Ausführung ratsam, den gesamten Verlauf zu kontrollieren. Auf der Abbildung finden Sie ein Beispiel eines Rasens mit der Linie für die Verlegung des Führungskabel.

Bei der Installation der Anlage müssen eventuelle sekundäre Bereiche festgestellt werden. Unter einer Nebenfläche versteht man einen Rasenteil, der mit dem Hauptrasen durch eine Engstelle verbunden ist, die vom Roboter, der nach dem Zufallsprinzip läuft, schwer zu erreichen ist. Der Bereich muss ohne Stufen und Höhenunterschiede, die nicht den zulässigen Eigenschaften entsprechen, erreichbar sein. Ob der Bereich als „Nebenfläche“ zu bestimmen ist, hängt auch von der Größe der Hauptfläche ab. Je größer die Hauptfläche ist, desto schwerer sind enge Durchgänge erreichbar. Allgemein ist ein Bereich mit einer Durchgangsbreite von weniger als **200 cm** (78,74 ") als Nebenfläche zu betrachten. Die Zahl der vom Roboter bearbeitbaren Nebenflächen hängt von den Merkmalen des Modells ab (siehe „Technische Daten“).

Die zulässige Mindestbreite für den Durchgang beträgt 150 cm (59,05") von Rand zu Rand. Falls sich seitlich des Durchgangs eventuelle Gegenstände, graslose Stellen, oder Abgründe befinden, muss auch der Mindestabstand von diesen berücksichtigt werden. Daher muss allgemein der verfügbare Durchgang eine Breite von 200 cm (78,74") haben.

Falls dieser Durchgang sehr lang ist, sollte er möglichst mehr als 150 cm (59,05") von Rand zu Rand.

Bei der Programmierung müssen die Abmessungen der Bereiche und die Richtung konfiguriert werden, um diese schneller zu erreichen (im / gegen den Uhrzeigersinn), sowie auch die Meter Kabel, die notwendig sind, um in den sekundären Bereich zu gelangen.

Wenn die oben beschriebenen Mindestanforderungen nicht eingehalten werden und daher ein Bereich durch eine Treppe oder ein Gefälle abgetrennt ist, das zu steil für die Eigenschaften des Roboters ist, oder durch einen Durchgang, dessen Breite geringer als 150 cm (59,05") von Rand zu Rand, muss dieser Rasenbereich als "Geschlossener Bereich" betrachtet werden.

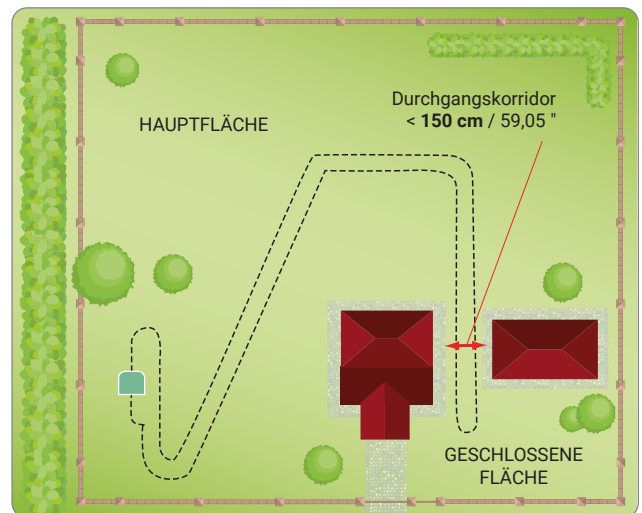
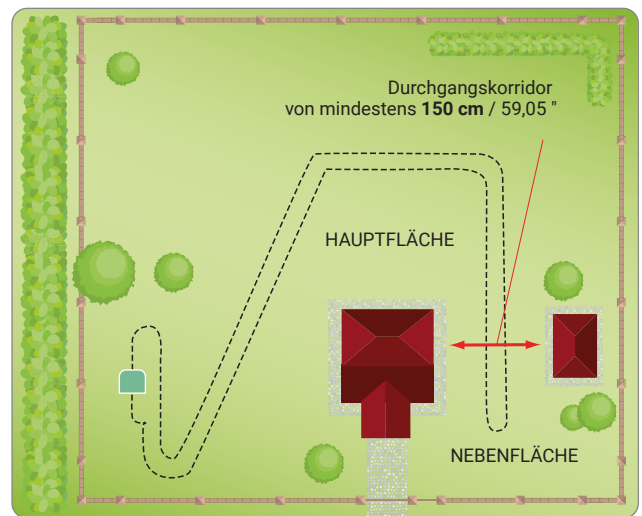
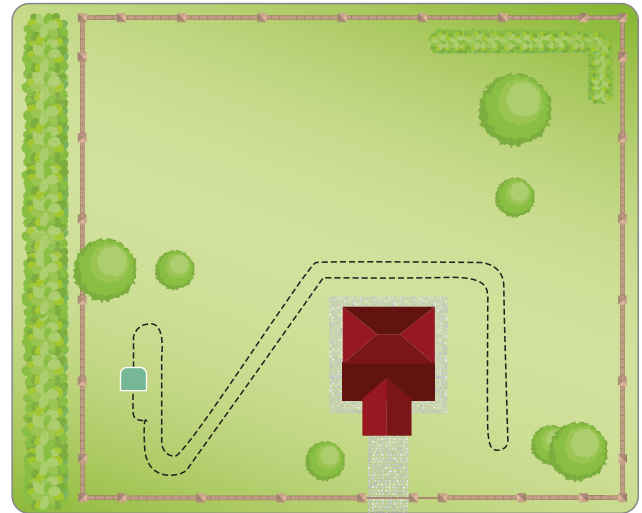

Wenn innerhalb des Arbeitsbereichs ein metallische Bodenfläche, oder metallischer Gully, eine Duschfläche, oder Stromkabel vorhanden sind, den Führungskabel mindestens 100 cm (39,37") entfernt davon anordnen, um Fehlfunktionen des Roboters und Störungen am Führungskabel zu vermeiden.



Wichtig

Die Abbildung zeigt ein Beispiel von im Arbeitsbereich gelegenen Elementen und die Abstände, die bei der Verlegung des Führungskabel eingehalten werden müssen. Halten Sie die Abstände von alle Elementen aus Eisen oder einem anderen Metall (Gullys, Stromanschlüsse usw.) ein, um Störungen des Signals vom Führungskabel zu vermeiden.

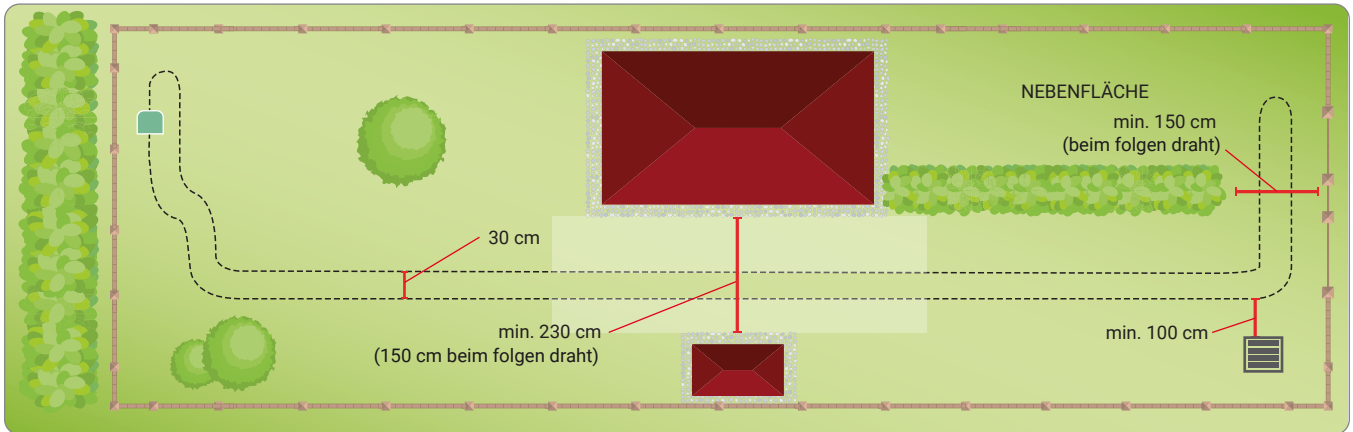

Wichtig

Die strikte Einhaltung der in der Bedienungsanleitung angegebenen Abstände und Gefälle gewährleistet eine optimale Installation und einen einwandfreien Betrieb des Roboters. Bei Gefällen oder rutschigen Böden ist der Abstand um mindestens 30 cm /11,81" zu erhöhen.

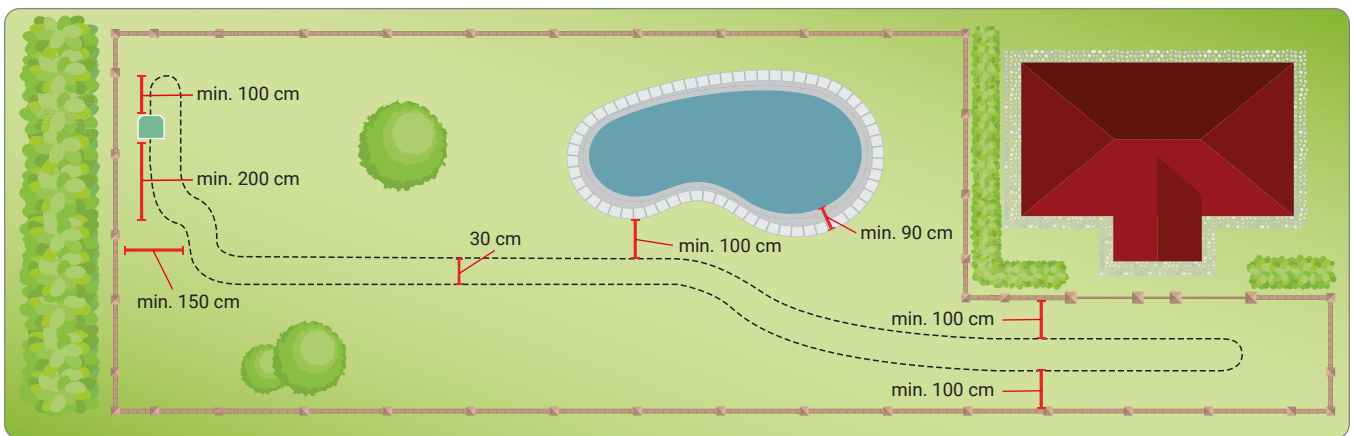

Wenn innerhalb oder außerhalb des Arbeitsbereichs ein Schwimmbecken, Teich, Abhang, Graben, eine Treppe, oder öffentliche Straßen vorhanden sind, die nicht durch einen Zaun geschützt, oder nur von einem leicht überkletterbaren Zaun geschützt sind, muss der Führungskabel mindestens 90 cm (35,43")

Wenn innerhalb des Arbeitsbereichs Hindernisse vorhanden sind, die Stöße aushalten, wie z.B. Bäume, Büsche, oder Pfosten, die keine scharfen Kanten aufweisen, brauchen sie nicht abgegrenzt zu werden. Der Roboter erkennt das Hindernis und ändert die Richtung.

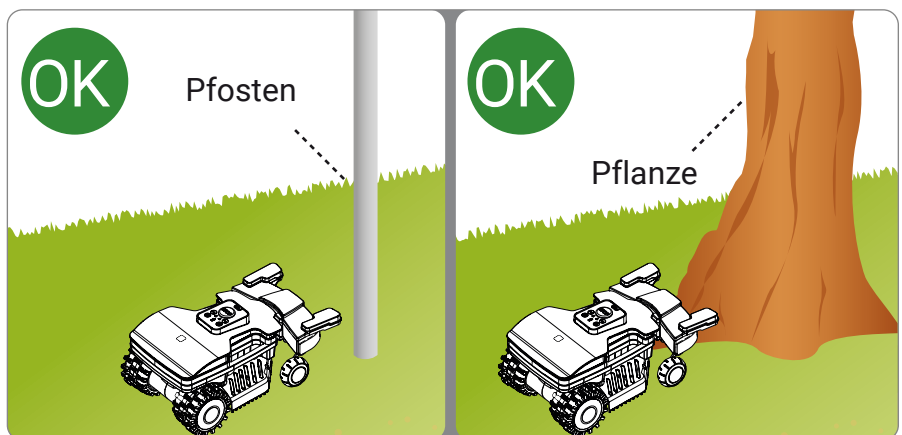

INSTALLATION DES FÜHRUNGSKABEL

Das Führungskabel kann eingegraben oder auf dem Gelände verlegt werden. Falls man über eine Maschine zum Verlegen des Kabels verfügt sollte dieses eingegraben werden, da es dadurch besser geschützt ist. Sonst muss das Kabel mit den speziellen Nägeln wie im Folgenden beschrieben auf dem Gelände verlegt werden.



Wichtig

Beginnen Sie mit dem Verlegen des Kabel vom Installationsbereich der Ladestation aus und geben Sie noch ein paar Meter Länge mehr zu, um das Kabel dann beim Anschluss an die Gruppe nach Maß zuzuschneiden.

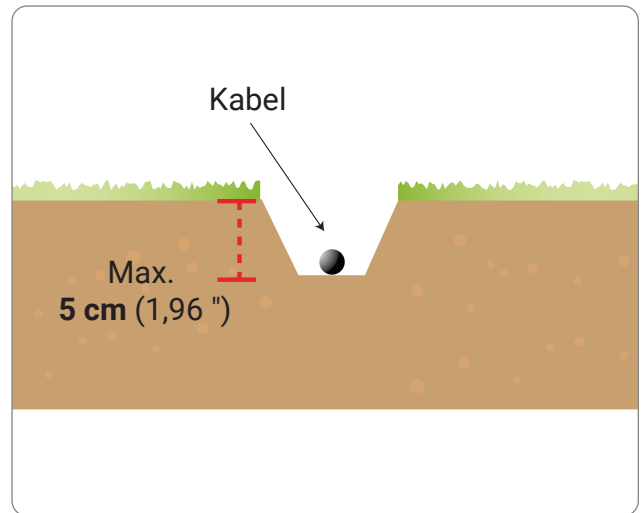

Verlegen des Kabels auf dem Boden

Das Gras mit einem Handrasenmäher oder einem Freischneider entlang des gesamten Verlaufs, auf dem der Draht verlegt werden soll, sehr niedrig schneiden. Das erleichtert das Verlegen des Drahtes in Berührung mit dem Boden und verhindert, dass der Rasenmäherroboter das Kabel durchschneidet, oder seine Isolierung beschädigt.

1. Verlegen Sie den Draht im Uhrzeigersinn entlang des ganzen Laufweges und befestigen Sie ihn mit den zugehörigen Pföcken in Abständen von etwa 100 cm (39,37"). Der Draht muss den Boden berühren, um zu verhindern, dass er vom Rasenmäherroboter beschädigt wird, bevor ihn das Gras wieder bedeckt.
 - Beim Verlegen des Kabel muss die Drehrichtung im Uhrzeigersinn eingehalten werden.
 - In den nicht geraden Abschnitten ist das Kabel so zu fixieren, dass es sich nicht verwickelt, sondern eine regelmäßige Biegung annimmt (Radius 20 cm).

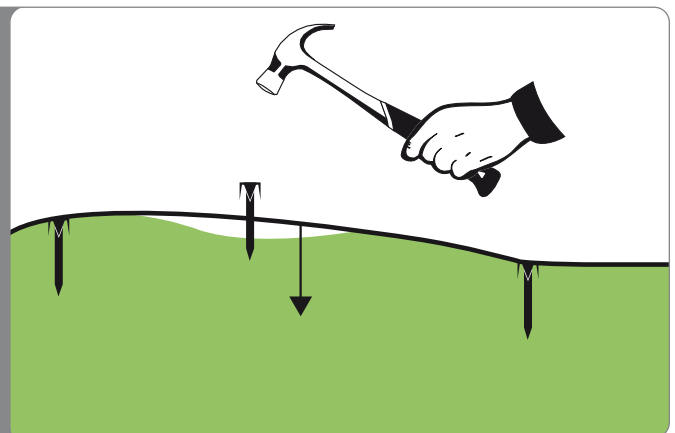
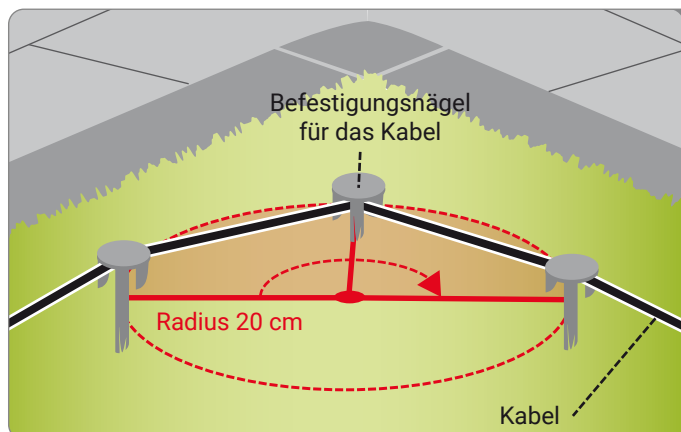
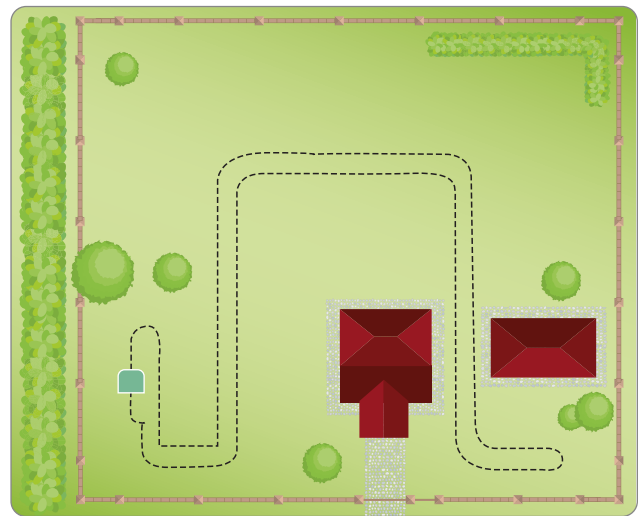

Eingegrabenes Kabel

1. Eine regelmäßige Furche im Boden ausheben (etwa 2-3 cm (0,787 - 1,181“)).
2. Verlegen Sie das Kabel im Uhrzeigersinn entlang des Verlaufs in einer Tiefe von einigen Zentimetern. Das Kabel nicht tiefer als 5 cm eingraben, um die Qualität und Intensität des vom Roboter empfangenen Signals nicht zu verringern.
3. Beim Verlegen des Kabels muss man dieses ggf. in einigen Punkten mit den dafür vorgesehenen Nägeln blockieren, um es beim Zuschütten des Grabens in seiner Stellung zu halten.
4. Bedecken Sie das ganze Kabel mit Erde und sorgen Sie dafür, dass es im Boden straff bleibt.

Verbindung Kabel.

Wenn ein weiterer Kabel notwendig sein sollte, um die Installation fertigstellen zu können, ein Original-Verbindungsstück verwenden.

Jedes Drahtende in das Verbindungsstück einführen, überprüfen, ob die Drähte vollständig eingeführt sind, sodass die Enden an der anderen Seite sichtbar sind. Den Knopf an der Oberseite mit einer Zange ganz hinein drücken.



Wichtig

- **Verwenden Sie nur Original-Verbindungsstücke, da nur diese eine sichere und dichte elektrische Verbindung gewährleisten.**
- **Verwenden Sie kein Isolierband oder Verbindungen anderer Art, die keine korrekte Isolierung garantieren (Kabelschuhe, Klemmen usw.), da sonst die Bodenfeuchtigkeit nach einer bestimmten Zeit eine Oxidation und damit eine Unterbrechung des Umzäunungsdrahtes hervorruft.**

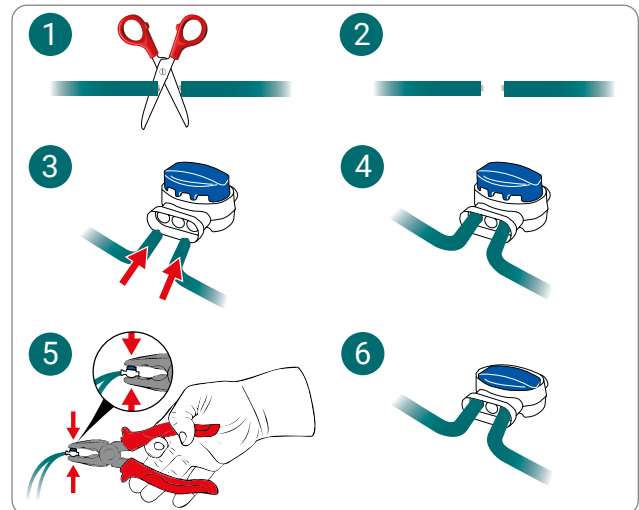

AUFLADEN DER BATTERIEN BEI DER ERSTEN BENUTZUNG

1. Stellen Sie den Roboter in die Ladestation.
2. Die Taste ON/OFF drücken und einige Sekunden warten, bis der Roboter voll eingeschaltet ist.
3. Das Batterie-Led leuchtet beim Erkennen der Ladestation einige Sekunden lang beständig orange.
4. Überprüfen, ob das Led ‚AUTO‘ erloschen ist, eventuell die Taste „AUTO“ drücken, um das Led auszuschalten.
5. Nach Beendigung des Ladevorgangs kann man den Roboter benutzen, oder ihn für die Inbetriebnahme programmieren (siehe „Programmiermodalitäten“)..



Wichtig

Beim ersten Aufladen müssen die Batterien mindestens 4 Stunden angeschlossen bleiben.

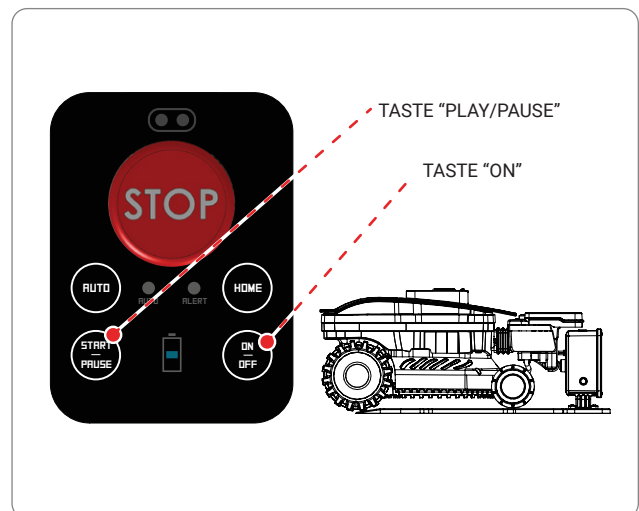



Wichtig

- Vor dem ersten Einsatz des Roboters wird empfohlen, das ganze Handbuch aufmerksam durchzulesen und sich zu vergewissern, dass man es vollkommen verstanden hat. Insbesondere ist es wichtig, alle Informationen verstanden zu haben, welche die Sicherheit betreffen.
- Verwenden Sie den Roboter nur für die vom Hersteller vorgesehenen Verwendungszwecke und manipulieren Sie keine Vorrichtung, um andere als die vorgesehenen Betriebsleistungen zu erhalten.
- Vermeiden Sie eine Benutzung des Roboters und seiner Peripheriegeräte unter schlechten Witterungsbedingungen, insbesondere wenn Gefahr von Blitzschlag besteht.

BESCHREIBUNG BEDIENKONSOLE UND ÜBERSICHT DER MENÜS

Die Abbildung zeigt die Lage und die Funktion der Steuerungen an der Maschine.



STOP

Drücken Sie diese Taste, um den Rasenmäher unter Sicherheitsbedingungen zu stoppen. Diese Taste sollte nur bei unmittelbarer Gefahr bzw. auch zum Ausführen von Wartungsarbeiten am Roboter gedrückt werden.

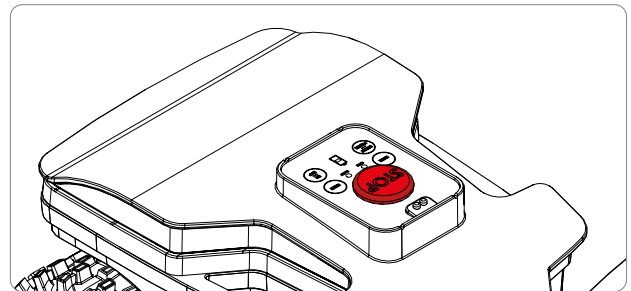

Drücken Sie diese Taste zum Ein- und Ausschalten des Roboters.



Aktiviert oder deaktiviert den Betrieb im Automatikmodus. Beim Betrieb im Automatikmodus ist der Roboter so programmiert, dass er nach der Programmierung arbeitet, die auf den nächsten Seiten beschrieben ist.

AUTO



Ausgeschaltet Betrieb im manuellen Modus
Beständig leuchtend: Betrieb im Automatikmodus.



Ladestand der Batterie.

BATTERY



Betriebsstörung. Sehen Sie das Kapitel „FEHLERSUCHE“ nach.

ALERT



Roboter in der Ladestation (Led AUTO erloschen)



Diese Taste drücken, um einen Arbeitszyklus im manuellen Modus zu starten. Wenn die Batterie ausreichend aufgeladen ist und das Led AUTO erloschen ist, beginnt der Roboter einen Arbeitszyklus. Nach Beendigung des Arbeitszyklus kehrt er zur Ladestation zurück.

Roboter im Garten



Wenn der Roboter in Bewegung ist, ermöglicht diese Taste, den Schneidevorgang zu unterbrechen, der Roboter geht auf Standby.

Wenn der Roboter auf Standby ist, ermöglicht diese Taste die Wiederaufnahme des Schneidevorgangs.



Der Roboter kehrt zur Ladestation zurück und nimmt den Automatik- oder den manuellen Betrieb je nach dem Status des Led „AUTO“ wieder auf.

Der Inbetriebnahmeprozess wird beim ersten Einschalten und nach einem längeren Zeitraum von Inaktivität durchgeführt.

- Überprüfen Sie, ob der Grasmantel des Rasens, der gemäht werden soll, genügend hoch für das korrekte Funktionieren des Roboters steht (siehe Technische Daten).
- Stellen Sie die gewünschte Schnitthöhe ein (siehe Einstellen der Schnitthöhe).
- Überprüfen Sie, ob der Arbeitsbereich korrekt abgegrenzt ist und keine Hindernisse für das ordnungsgemäße Funktionieren des Roboters aufweist, wie im Abschnitt „Vorbereitung und Abgrenzung von Arbeitsbereichen“ und den folgenden angegeben.
- Überprüfen Sie, ob es im Garten infolge von schweren Regenfällen Pfützen gibt.
- Positionieren Sie den Roboter in der Ladestation.
- Die Taste ON/OFF drücken und einige Sekunden warten, bis der Roboter voll eingeschaltet ist.
- Das Batterie-Led leuchtet beim Erkennen der Ladestation einige Sekunden lang beständig orange.
- Bei der ersten Installation des Kits für automatische Ladestation den Automatikmodus des Roboters aktivieren, indem Sie die geführte Prozedur mittels APP benutzen.
- Der Roboter ist einsatzbereit. Die Taste „AUTO“ drücken, um den Automatikbetrieb oder den manuellen Modus des Roboters einzustellen.

Betrieb des Roboters im manuellen Modus, „Led ‚AUTO‘ erloschen“

- Bei vollständig leerer Batterie die Taste START/PAUSE drücken, um den Arbeitszyklus zu starten. Wenn die Batterie leer ist, kehrt der Roboter zur Ladestation zurück.
- Wenn der Garten nicht vollständig gemäht wurde, warten bis die Batterie voll aufgeladen ist und dann einen neuen Arbeitszyklus starten.
- Für ein besseres Ergebnis wird angeraten, den Roboter mindestens jeden zweiten Tag einzusetzen.
- Zum Ändern der Standardeinstellungen einiger Funktionen des Roboters braucht man nur die kostenlose App für Smartphone herunter zu laden, siehe Paragraph „ZUGRIFF AUF DAS MENÜ ÜBER APP“.

Betrieb des Roboters im Automatikmodus, „Led ‚AUTO‘ leuchtet“

- Im Automatikmodus ist der Roboter dazu programmiert, an allen Wochentagen zu arbeiten. Mittels der mobilen App kann die Voreinstellung der Arbeitszeiten überprüft werden.
- Die Anzahl der Arbeitszyklen wird vom Roboter automatisch auf Basis der Kapazität der Batterie verwaltet. Im Automatikmodus fährt der Roboter von der Ladestation aus, um den Arbeitszyklus auszuführen, kehrt zurück, um sich wieder aufzuladen, und arbeitet dann nötigenfalls wieder weiter.
- Zum Ändern der Standardeinstellungen der Arbeitszeiten und anderer Funktionen braucht man nur die kostenlose App für Smartphone herunter zu laden, siehe Paragraph „ZUGRIFF AUF DAS MENÜ ÜBER APP“.



BENUTZUNG DES ROBOTERS IN GESCHLOSSENEN BEREICHEN OHNE LADESTATION

Das Starten des Roboters im Modus geschlossener Bereich dient zum Mähen von geschlossenen Bereichen, in die der Roboter nicht gelangen kann, indem er dem Führungskabel folgt. Überprüfen Sie, ob der Arbeitsbereich wie im Kapitel „VORBEREITUNG UND ABGRENZUNG VON ARBEITSBEREICHEN“ angegeben geeignet ist.



Vorsicht - Warnhinweis

Stoppen Sie den Roboter unter Sicherheitsbedingungen (siehe „Stopp des Roboters unter Sicherheit“) und transportieren Sie ihn, indem Sie den dafür vorgesehenen Griff benutzen. Vermeiden Sie, den Roboter am Gehäuse zu fassen und benutzen Sie immer den vorgesehenen Griff.

1. Positionieren Sie den Roboter innerhalb des Arbeitsbereichs mindestens 100 cm (39,37 ") von jedwedem Hindernis entfernt
2. Die Taste „ON/OFF“ drücken und einige Sekunden warten, bis der Roboter voll eingeschaltet ist.
3. Verbinden Sie sich mit dem Roboter mittels der APP auf Ihrem Smartphone und wählen Sie die Taste .
4. Die Taste „Geschlossener Bereich“ wählen. .
5. Die Uhrzeit für Arbeitsende einstellen und „OK“ wählen.

Zu Ende der Arbeit den Roboter unter Sicherheitsbedingungen stoppen (siehe „Sicherheitsstopp des Roboters“) und ihn wieder in den Bereich bringen, wo sich die Ladestation befindet.

Stellen Sie den normalen Betriebsmodus des Roboters wieder her wie im Kapitel „INBETRIEBNAHME“ beschrieben.

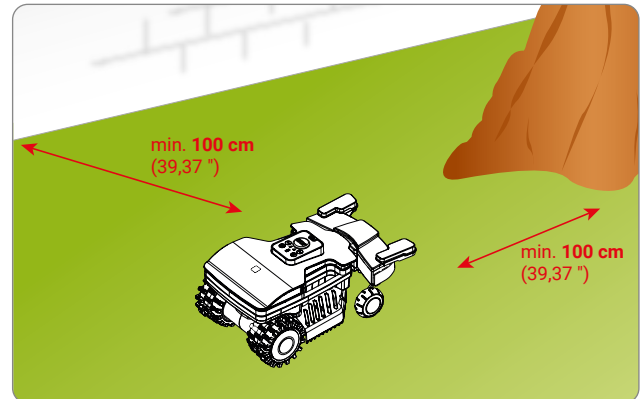

ZUGRIFF AUF DAS MENÜ ÜBER APP

Der Roboter hat eine eingebaute Bluetooth-Vorrichtung, mit der er vom Smartphone aus programmiert und kontrolliert werden kann.

Laden Sie die Anwendung für Ihr Smartphone mit Android und IOS von der Webseite des Produkts herunter. Starten Sie die App und folgen Sie der geführten Anmeldeprozedur, um Verbindung mit dem Roboter herzustellen.

Der PIN-Code für den ersten Zugang ist werkseitig auf „0000“ eingestellt, ändern Sie diesen PIN-Code so bald wie möglich, um den Roboter sicher zu machen.

Die App ermöglicht Folgendes:

- Ändern der Standard-Arbeitszeiten im Automatikmodus.
- Einstellen der Funktion des Regensensors.
- Einstellen der Ausgangspunkte, um einen eventuellen zweiten Bereich optimal zu verwalten.
- Änderung des Passworts.
- Versenden des Befehls Start / Pause / Home.
- Lenken des Roboters während des Mähens.
- Anzeige von Status, Warnungen und eventuellen Störungen des Roboters.

EINSTELLUNG DES BENUTZER-MENÜS MITTELS DER MOBILEN APP

Die Anwendung von Ihrem Smartphone aus starten, um zur Programmierung des Roboters mittels der Funktion „Setup“ zu gelangen.

Nachstehend finden Sie die einleitende Zusammenfassung der verfügbaren Programmierfunktionen. Für die detaillierte Erklärung jeder Funktion wird auf die Seiten verwiesen, die auf das Flussdiagramm folgen. Die mit (*) gekennzeichneten Funktionen sind nur bei einigen Modellen verfügbar. Siehe Tabelle „Technische Daten“.

MENÜ-EINSTELLUNG - PROGRAMMIERMODI

Starten Sie die Anwendung auf Ihrem Smartphone, um mittels der Funktion "EINSTELLUNG" auf die Programmierung des Roboters zugreifen zu können.

Nachstehend finden Sie die einleitende Zusammenfassung der verfügbaren Programmierfunktionen. Für die detaillierte Erklärung jeder Funktion wird auf die Seiten verwiesen, die auf das Flussdiagramm folgen. Die mit (*) gekennzeichneten Funktionen sind nur bei einigen Modellen verfügbar. Siehe Tabelle "Technische Daten".

Einstellungen von Datum und Uhrzeit



Gestattet das Einstellen von Datum und Uhrzeit des Roboters. Normalerweise wird dies automatisch eingestellt, wenn Verbindung mit dem Roboter aufgenommen wird.

Einstellungen des Roboters



Gestattet den Zugriff auf alle Einstellungen bezüglich der Arbeit des Roboters, wie etwa wöchentlicher Zeitplan des Arbeitszyklus und Rückkehr zur Ladestation.

Einstellungen des Profils



Es können 3 verschiedene Arbeitsprofile eingestellt werden, die für bestimmte Schnitthanforderungen benutzt werden können, oder um einen roboterfreien Garten zu haben.

Wochenplanung



Gestattet die Auswahl der Zeitpläne für die einzelnen Arbeitszyklen (bis zu maximal 4) für jeden Wochentag, der Bereiche, die bearbeitet werden sollen, und des Schnitts der Rasenkante.

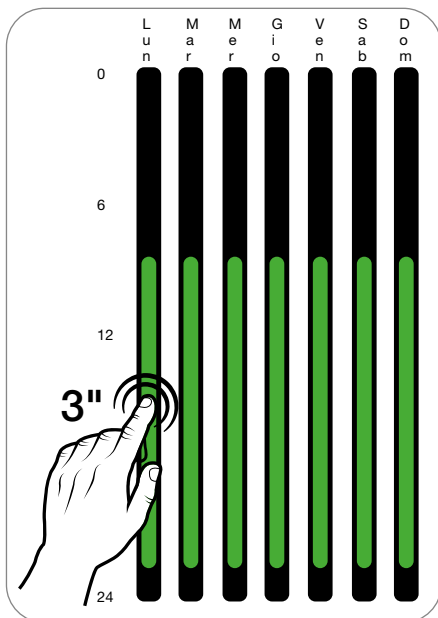

Die Einstellungen für einen einzelnen Tag lassen sich sehr rasch auf alle anderen Wochentage kopieren.

Dazu reicht es, die eingestellten Zeitpläne eines bestimmten Tages gedrückt zu halten (grüner Balken auf dem linken Bild). Es erscheint eine Bildschirmansicht, auf der sie die anderen Wochentage auswählen können, an denen die gleichen Zeitpläne angewandt werden sollen.

Empfohlene Arbeitszeitpläne nach Modell und Gartengröße.

Modell	m ² (ft ²)	T1	T2	T3
D020DEZ	1000 (10763")	09:00 20:00		

Lade-Einstellungen



Stellt den Abstand zwischen dem Roboter und dem Umzäunungskabel bei der Rückkehr von allen eingestellten Arbeitsbereichen ein.

Einstellungen des Regensensors



Aktiviert oder deaktiviert den Regensensor. Es ist auch möglich, eine verzögerte Ausfahrt aus der Ladestation einzustellen, wenn der Regen erfasst wird.

Einstellungen des Gartens



Als nächstes gelangt man zu den Einstellungen der einzelnen Arbeitsbereiche, die vom Roboter bearbeitet werden können; Es sind folgende Einstellungen verfügbar:

- *Größe*: Schätzungsweise Fläche des Arbeitsbereichs
- *Entfernung*: Die Strecke, die der Roboter zurücklegen muss, um den Bereich zu erreichen
- *Richtung*: Die Richtung im oder gegen den Uhrzeigersinn, um den bestimmten Bereich zu erreichen
- *Abstand vom Kabel*: Abstand des Roboters vom Umzäunungskabel auf dem Weg zum sekundären Bereich
- *Öko-Modus*: Wenn dieser aktiviert ist, reduziert der Roboter die Arbeitszeit, wenn er erkennt, dass der Rasen schon gemäht ist

Installationseinstellungen



Gestattet die Änderung der Parameter für die Installation, die nachstehend aufgelistet und beschrieben sind:

- *Ausfahrt vom Kabel*: Stellt den Ausfahrtsabstand des Roboters vom Umzäunungskabel ein.
- *Air Marker*: Ändert die Entfernung, aus welcher der Roboter das Signal der Ladestation erkennt
- *Docking Shift*: Stellt eine Verschiebung zum Umzäunungskabel ein, um den Roboter bei der Rückkehr zur Ladestation optimal zu zentrieren.

Sprachoptionen



Gestattet, die Sprache des Roboters, das Datumsformat, den Zeitplan und die Entfernung zu ändern.

Sicherheit



Als nächstes gelangt man zur Möglichkeit, das Passwort für das Einschalten des Roboters zu ändern, und zur Funktion Tastatursperre.

Passwortänderung



Gestattet, das Passwort für den Start des Roboters zu ändern. Diese Kombination wird auch verwendet, um ein neues Smartphone mit dem Roboter zu koppeln.

Tastatursperre



Wenn die Sperrfunktion aktiviert wird, können dem Roboter keine Befehle mehr über die Tastatur erteilt werden; Zum Starten des Roboters, oder um ihn zur Ladestation zu schicken, muss der betreffende Befehl direkt von der App auf dem Telefon aus gegeben werden.

Akustische Einstellungen



Aktiviert oder deaktiviert die akustischen Signale des Roboters.

Stellen Sie es erneut ein



Setzt alle Einstellungen auf die werkseitigen Werte zurück.

DE

KONFIGURIERT DAS „CONNECT-MODUL“

Das Connect-Modul im Inneren des Roboters ermöglicht die Verbindung zum GSM- und GPS-Netz über die jeweilige Antenne, sodass eine Fernkontrolle des Status der Maschine möglich ist. Außerdem ist es möglich, einige Befehle zu erteilen, oder auch den Fahrweg des Roboters auf der Karte zu beobachten.

Je nach Modell und der gewählten Konfiguration des Roboters kann das Connect-Modul im Lieferumfang inbegriffen sein, oder separat als Option zugekauft werden. Nachstehend finden Sie Anweisungen zur Konfiguration und zur Aktivierung des Connect-Moduls.

Connect-Modul als Option

- Laden Sie von der Website des Produkts die Anwendung für Ihr Smartphone mit Android oder IOS herunter
- Sobald Sie diese geöffnet haben, fügen Sie den Roboter hinzu, indem Sie auf die Taste „+“ klicken.
- Auf dem Bildschirm des Roboters klicken Sie oben auf das Menü Einstellungen.
- Wählen Sie „Das Connect-Modul konfigurieren“, um den Registrierungsvorgang für Ihr Smartphone am Roboter zu starten.
- Zu Ende der Registrierung werden Sie aufgefordert, die Funktion Geofence zu konfigurieren; Wählen Sie die gewünschten Einstellungen aus.
- Das Connect-Modul ist korrekt konfiguriert.

LÄNGERER STILLSTAND UND WIEDERINBETRIEBNAHME

Im Fall von längerer Inaktivität des Roboters und vor der Mähseason, muss eine Reihe von Arbeiten durchgeführt werden, um seine korrekte Funktionsweise bei der Wiederinbetriebnahme zu gewährleisten.

1. Laden Sie die Batterie vollständig auf, bevor Sie den Roboter im Winter wegstellen. Die Batterie muss mindestens alle 5 Monate geladen werden.
2. Lassen Sie die vorgesehenen Wartungsarbeiten bei einem autorisierten Vertragshändler durchführen. Diese Maßnahme ist äußerst wichtig, um den Roboter in einem guten Zustand zu erhalten. Normalerweise umfasst der Kundendienst die folgenden Maßnahmen:
 - komplette Reinigung des Rahmens des Roboters, der Schneidklinge und aller anderen beweglichen Teile.
 - innere Reinigung des Roboters.
 - Funktionsprüfung des Roboters.
 - Kontrolle und nötigenfalls Austausch der abgenutzten Komponenten wie z.B. die Schneideklinge;
 - Überprüfung der Batterieleistung.
 - ggf. kann der Vertragshändler auch die neue Software laden.
3. Den Roboter und die Ladestation, falls diese mitgeliefert wurde, sorgfältig reinigen (siehe „Reinigung des Roboters“).
4. Kontrollieren Sie eventuell abgenutzte oder beschädigte Teile wie z.B. die Schneidklinge und wechseln Sie diese ggf. aus.
5. Stellen Sie den Roboter an einem geschützten und trockenen Ort ab, mit einer Raumtemperatur von 10-20°C. Dieser Raum sollte für Unbefugte (Kinder, Tiere usw.) nicht leicht zugänglich sein. Lagern Sie den Roboter bei einer Temperatur unter 20°C, um die Selbstentladung der Batterie zu vermeiden.
6. Ziehen Sie den Stecker der Netzstromversorgung (A) aus der Stromsteckdose heraus.
7. Die Ladestation, falls mitgeliefert, abdecken, um zu verhindern, dass Fremdkörper in sie hineingeraten (Blätter, Papier, usw.) und um die Kontaktplatten zu schützen.

Wiederinbetriebnahme

Bevor Sie den Roboter nach einer langen Inaktivität wieder in Betrieb nehmen, gehen Sie wie folgt vor:

1. Schließen Sie den Stecker des Netzgeräts an der Steckdose an.
2. Reaktivieren Sie die allgemeine Stromversorgung
3. Laden Sie die Batterien des Roboters mindestens 4 Stunden lang auf.
4. Sobald der Roboter vollständig aufgeladen ist, setzen Sie ihn normal in Betrieb.

AUFLADEN DER BATTERIE BEI LÄNGEREM STILLSTAND



Gefahr - Achtung

Es ist verboten, den Roboter in explosionsgefährdeter oder leicht entzündbarer Umgebung aufzuladen.

1. Schalten Sie den Strom an der Ladestation ein und vergewissern Sie sich, dass die Kontaktplatten sauber sind.
2. Den Roboter in der Ladestation positionieren.
3. Die Taste ON/OFF drücken und einige Sekunden warten, bis der Roboter voll eingeschaltet ist.
4. Das Batterie-Led leuchtet beim Erkennen der Ladestation einige Sekunden lang beständig orange.
5. Überprüfen, ob das Led ‚AUTO‘ erloschen ist, eventuell die Taste „AUTO“ drücken, um das Led auszuschalten.
6. Wenn das Laden beendet ist (nach etwa 6 Stunden) drücken Sie die Taste "OFF" (C).
7. Stellen Sie den Roboter an einem geschützten und trockenen Ort ab, mit einer Raumtemperatur von 10 - 20°C. Dieser Raum sollte für Kinder, Tiere, andere Fremdkörper usw. nicht leicht zugänglich sein.

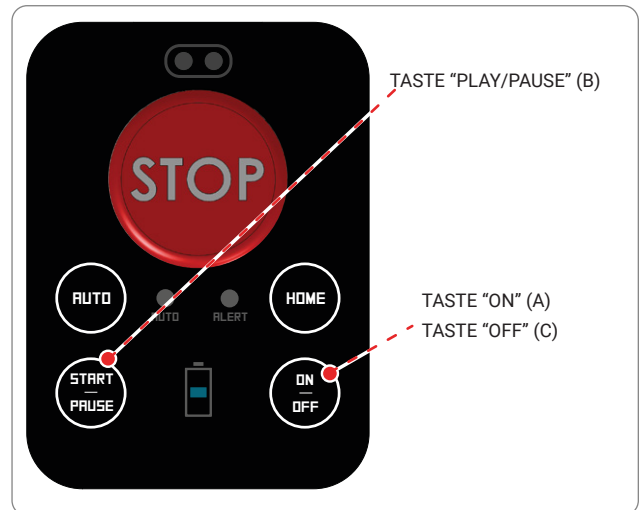

EMPFEHLUNGEN FÜR DEN GEBRAUCH

Nachfolgend finden Sie einige Angaben, an die Sie sich bei der Benutzung des Roboters halten sollten:

- auch wenn Sie sich mit der Gebrauchsanleitung hinreichend vertraut gemacht haben, sollten Sie bei der ersten Benutzung einige Testmanöver simulieren, um die wichtigsten Steuerungen und Funktionen kennen zu lernen;
- kontrollieren Sie, ob die Befestigungsschrauben der Hauptteile fest angezogen sind;
- mähen Sie den Rasen oft, um ein übermäßiges Wachstum des Grases zu vermeiden;
- verwenden Sie den Roboter nicht, um Gras zu schneiden, das um mehr als **1 cm** (0,40 ") höher ist als die Schneidklinge. Bei hohem Gras die Schneidklinge anheben und sie dann an den folgenden Tagen nach und nach absenken;
- wenn es auf dem Rasen eine automatische Rasensprenganlage gibt, müssen Sie den Roboter so programmieren, dass er mindestens 1 Stunde vor Beginn der Bewässerung in die Ladestation zurückkehrt;
- überprüfen Sie das Gefälle des Geländes und vergewissern Sie sich, dass es die zulässigen Höchstwerte nicht überschreitet, damit die Benutzung des Roboters keine Gefahrensituationen verursacht;
- wir raten, den Roboter so zu programmieren, dass er nicht mehr als notwendig arbeitet, wobei auch das unterschiedliche Wachstum des Grases zu den verschiedenen Jahreszeiten zu berücksichtigen ist, um ihn nicht unnützlich abzunutzen und die Betriebsdauer der Batterien nicht unnützlich zu verkürzen;
- um Sicherheitsrisiken zu vermeiden, vergewissern Sie sich bitte, dass während der Roboter in Betrieb ist, sich keine Personen (insbesondere Kinder, ältere Menschen oder Behinderte) und Haustiere im Betriebsbereich aufhalten. Um diese Risiken zu vermeiden empfiehlt es sich, die Tätigkeit des Roboters zu geeigneten Zeiten zu programmieren.

Der Hersteller garantiert nicht die vollständige Kompatibilität des Rasenmäroboters mit anderen Arten von drahtlosen Systemen wie etwa Fernsteuerungen, Radiosendern, akustischen Geräten, vergrabenen elektrischen Zäunen für Tiere oder ähnliches.



Wichtig

Benutzen Sie bei den Wartungsarbeiten die vom Hersteller angegebene persönliche Schutzausrüstung, besonders bei Arbeiten an der Klinge. Vor Durchführung der Wartungsarbeiten muss man sich vergewissern, dass der Roboter unter sicheren Bedingungen angehalten wurde (siehe „Sicherheitsstopp des Roboters“).

DE

TABELLE WARTUNGSPLAN

Häufigkeit	Komponente	Art des Eingriffs	Verweis
Wöchentlich	Klinge	Die Klinge reinigen und ihre Effizienz prüfen. Wenn die Klinge durch einen Stoß verbogen oder stark abgenutzt ist, muss sie ausgetauscht werden	Siehe „Reinigung des Roboters“ Siehe „Auswechseln der Klinge“
	Knöpfe zum Aufladen der Batterien	Eventuelle Oxidationen reinigen und beseitigen	Siehe „Reinigung des Roboters“
	Kontaktplatten	Eventuelle Oxidationen reinigen und beseitigen	Siehe „Reinigung des Roboters“
	Regensensor	Eventuelle Oxidationen reinigen und beseitigen	Siehe „Reinigung des Roboters“
Monatlich	Roboter	Die Reinigung durchführen	Siehe „Reinigung des Roboters“
Einmal jährlich zu Ende der Mähseason	Roboter	Den Kupon bei einem autorisierten Kundendienstzentrum ausfüllen.	Siehe „Längerer Stillstand und Wiederinbetriebnahme“

REINIGUNG DES ROBOTERS

1. Halten Sie den Roboter unter sicheren Bedingungen an (siehe "Sicherheitsstopp des Roboters").



Vorsicht - Warnung

Benutzen Sie Schutzhandschuhe, um die Gefahr von Schnittwunden an den Händen zu vermeiden.

2. Reinigen Sie alle Außenflächen des Roboters mit einem Schwamm, der mit lauwarmem Wasser befeuchtet ist, und mit neutraler Seife. Den Schwamm vor der Verwendung kräftig ausdrücken, damit er nicht zu nass ist.



Vorsicht - Warnung

Durch Verwendung von zu viel Wasser kann dieses eindringen und Schäden an den elektrischen Komponenten verursachen.

3. Verwenden Sie keine Lösungsmittel oder Benzin, damit die lackierten Oberflächen und die Kunststoffteile nicht beschädigt werden.
4. Die inneren Teile des Roboters dürfen nicht gewaschen werden. Verwenden Sie keinen Druckwasserstrahl, damit die elektrischen und elektronischen Komponenten nicht beschädigt werden.



Vorsicht - Warnung

Um die elektrischen und elektronischen Komponenten nicht irreversibel zu beschädigen, darf der Roboter nicht teilweise oder ganz in Wasser getaucht werden, da er nicht wasserdicht ist.

5. Kontrollieren Sie den unteren Teil des Roboters (Bereich der Schneidklinge, Vorder- und Hinterräder) und beseitigen Sie Verkrustungen und/oder Rückstände, die den einwandfreien Betrieb des Roboters behindern könnten.
6. Beseitigen Sie eventuelle Gras- und Laubrückstände um den Griff des Roboters herum.
7. Reinigen Sie die Knöpfe zum Aufladen der Batterien (A), die Kontaktplatten (B) und entfernen Sie eventuelle Oxidationen oder Rückstände, die sich durch die Stromkontakte gebildet haben, mit einem trockenen Tuch und ggf. einem feinkörnigen Schleifpapier.
8. Den Regensensor (C) reinigen und Schmutzreste oder eventuelle Oxidationsspuren entfernen.
9. Reinigen Sie das Innere der Ladestation von den angesammelten Rückständen.

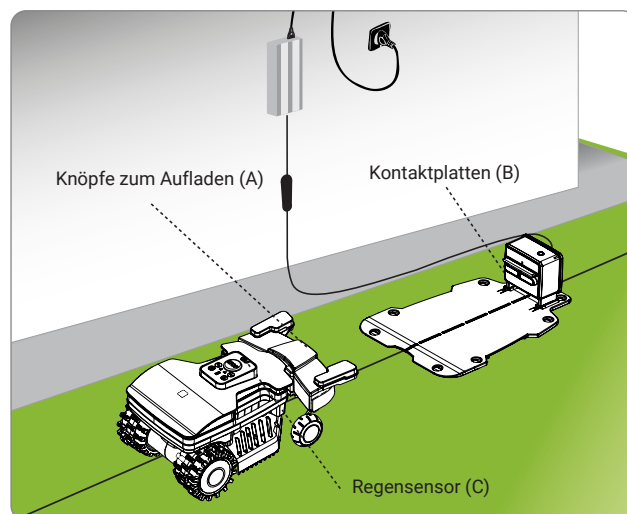

STÖRUNGEN, URSACHEN UND ABHILFEN

Die nachfolgenden Informationen haben den Zweck, Ihnen bei der Erkennung und Behebung von eventuellen Anomalien und Fehlfunktionen zu helfen, die beim Gebrauch auftreten können. Einige Störungen können vom Benutzer behoben werden, andere erfordern ein präzises technisches Fachwissen oder besondere Fähigkeiten. Diese dürfen ausschließlich von qualifiziertem Personal mit anerkannter Erfahrung auf dem spezifischen Gebiet des Eingriffs durchgeführt werden.

Wenn der Roboter im Fehlerstatus ist und das Led ALERT leuchtet oder blinkt, verbinden Sie sich über das Smartphone mit der APP, um die Art des Fehlers verstehen zu können.







DE



Vorsicht - Warnung

Stoppen Sie den Roboter unter Sicherheitsbedingungen (siehe „Sicherheitsstopp des Roboters“), falls der Roboter inspiziert werden muss, um die Gefahr eines nicht vorgesehenen Starts der Klinge zu vermeiden.

Problem	Ursachen	Abhilfe
Anormale Vibrationen Der Roboter ist sehr laut	Beschädigte Schneidklinge	Ersetzen Sie die Klinge durch eine neue (siehe „Auswechseln der Klinge“)
	Schneidklinge hat sich in Rückständen verfangen (Bänder, Schnüre, Plastikstücke usw.)	Halten Sie den Roboter unter sicheren Bedingungen an (siehe „Sicherheitsstopp des Roboters“) Machen Sie die Klinge frei <div style="display: flex; align-items: center;"> <div style="background-color: #c00000; color: white; padding: 2px 5px; font-weight: bold;">Vorsicht - Warnung</div> </div> <p style="color: #c00000; font-weight: bold; margin-top: 5px;">Benutzen Sie Schutzhandschuhe, um die Gefahr von Schnittwunden an den Händen zu vermeiden</p>
	Der Start des Roboters ist in der Nähe nicht vorgesehener Hindernisse erfolgt (abgebrochene Zweige, vergessene Gegenstände usw.)	Halten Sie den Roboter unter sicheren Bedingungen an (siehe „Sicherheitsstopp des Roboters“) Entfernen Sie die Hindernisse und starten Sie den Roboter wieder (siehe „Inbetriebnahme – Automatikmodus“)
	Elektromotor defekt	Lassen Sie den Motor vom nächstgelegenen autorisierten Kundendienstzentrum reparieren bzw. auswechseln
	Gras zu hoch	Stellen Sie die gewünschte Schnitthöhe höher ein (siehe „Einstellen der Schnitthöhe“) Mähen Sie den Bereich zuerst mit einem normalen Rasenmäher
Der Roboter stellt sich nicht richtig in die Ladestation	Fehler bei der Verlegung des Führungskabel oder des Stromkabels der Ladestation	Überprüfen Sie den Anschluss der Ladestation (siehe „Installation der Ladestation und des Netzgeräts“)
	Setzung des Bodens in der Nähe der Ladestation	Stellen Sie die Ladestation auf eine ebene und stabile Fläche (siehe „Planung der Installation der Anlage“)
Der Roboter arbeitet zu falschen Zeiten	Falsch eingestellte Uhr	Stellen Sie die Uhr des Roboters neu ein (siehe „Programmierung“)
	Falsch eingestellte Arbeitszeit	Stellen Sie die Arbeitszeit des Roboters neu ein (siehe „Programmierung“)

Problem	Ursachen	Abhilfe
Der Arbeitsbereich wird nicht komplett gemäht	Arbeitsstunden nicht ausreichend	Verlängern Sie die Arbeitszeit (siehe „Programmierung“)
	Schneidklinge mit Verkrustungen und/oder Rückständen	Halten Sie den Roboter unter sicheren Bedingungen an (siehe „Sicherheitsstopp des Roboters“)  Vorsicht - Warnung Benutzen Sie Schutzhandschuhe, um die Gefahr von Schnittwunden an den Händen zu vermeiden Reinigen Sie die Schneidklinge
	Schneidklinge abgenutzt	Ersetzen Sie die Klinge durch ein Originalersatzteil (siehe „Auswechseln der Klinge“)
	Fläche des Arbeitsbereichs zu groß für die effektive Kapazität des Roboters	Passen Sie den Arbeitsbereich an (siehe „Technische Daten“)
	Die Batterien stehen vor dem Ende ihres Lebenszyklus	Ersetzen Sie die Batterien durch Originalersatzteile (siehe „Auswechseln der Batterien“)
	Die Batterien werden nicht vollständig aufgeladen	Reinigen und beseitigen Sie eventuelle Oxidationen von den Kontaktstellen der Batterien (siehe „Reinigung des Roboters“).
Nebenfläche nicht komplett gemäht	Falsche Programmierung	Programmieren Sie die Nebenfläche korrekt (siehe „Programmierung“)
 Oranges Led blinkt langsam	Datum und Uhrzeit nicht eingestellt	Verbinden Sie sich über das Smartphone mit der APP, um Datum und Uhrzeit zu aktualisieren.
	Beschädigte Schnittklinge	Tauschen Sie die Klinge gegen eine neue aus (siehe „Austauschen der Klinge“)
	Schnittklinge hat sich in Rückständen (Bänder, Schnüre, Kunststoffbruchstücke usw.) verfangen.	Stoppen Sie den Roboter unter Sicherheitsbedingungen (siehe „Stopp des Roboters unter Sicherheit“).  Vorsicht - Warnhinweis Verwenden Sie Schutzhandschuhe um die Gefahr von Schnittwunden an den Händen zu vermeiden. Machen Sie die Klinge frei.
	Zu hohes Gras	Stellen Sie die gewünschte Schnitthöhe höher ein (siehe Einstellen der Schnitthöhe).
 Orange zweimaliges Blinken	Der Roboter wurde vom Boden hoch gehoben	Überprüfen, ob der Roboter nicht blockiert, oder durch irgendeinen Gegenstand behindert ist. Reinigen und eventuelle Grasnückstände Unterhalb des Gehäuses entfernen, welche die Sensoren verlegen können.
	KEIN GRAS	Überprüfen, ob im Bereich, in dem die Maschine gestoppt hat, ein ausreichender Grasmantel vorhanden ist. Den Roboter in einen anderen Bereich des Rasens umsetzen.
 Oranges Led blinkt rasch	Nach dem Betätigen der Taste Off blinkt das Led rasch	Verbinden Sie sich über das Smartphone mit der APP, um die Pin des Roboters einzugeben.
	Der Umzäunungskabel ist nicht korrekt Angeschlossen (Kabelbruch, kein Stromanschluss usw.)	Kontrollieren Sie die Funktionstüchtigkeit der Stromversorgung, den korrekten Anschluss des Netzgeräts und den der Ladestation (siehe „Installation der Ladestation und des Netzgeräts“).
 Oranges Led leuchtet beständig	Nicht korrigierbarer Fehler.	Schalten Sie den Roboter aus und wieder ein. Sollte das Problem weiterbestehen, wenden Sie sich an das nächstgelegene autorisierte Kundendienstzentrum.

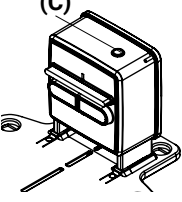
Problem		Ursachen	Abhilfe
	Die LED (C) schaltet sich nicht ein	Fehlen der Versorgungsspannung	Überprüfen Sie den korrekten Anschluss des Netzgerätes an die Steckdose
		Sicherung durchgebrannt	Lassen Sie die Sicherung vom nächstgelegenen autorisierten Kundendienstzentrum auswechseln
	Die LED (C) des Senders ist eingeschaltet	Führungskabel unterbrochen	Halten Sie den Roboter unter sicheren Bedingungen an (siehe „Sicherheitsstopp des Roboters“) Ziehen Sie den Stecker des Netzgeräts aus der Steckdose. Führen Sie die Verbindung des Kabel durch

AUSWECHSELN VON KOMPONENTEN

EMPFEHLUNGEN FÜR DAS AUSWECHSELN VON TEILEN



Wichtig

Führen Sie Austausch- und Reparaturarbeiten nach den Anleitungen des Herstellers durch, oder wenden Sie sich an den Kundendienst, wenn diese Arbeiten im Handbuch nicht angegeben sind.

AUSWECHSELN DER BATTERIEN



Wichtig

Lassen Sie die Batterien von einem autorisierten Kundendienstzentrum auswechseln.

AUSWECHSELN DER KLINGE

1. Halten Sie den Roboter unter sicheren Bedingungen an (siehe "Sicherheitsstopp des Roboters").



Wichtig

Benutzen Sie Schutzhandschuhe, um die Gefahr von Schnittwunden an den Händen zu vermeiden.

Als Ersatz ausschließlich die für das Gerät geeignete Originalklinge verwenden.

MODELL: D020DEZ

Code Schneidklinge: L20Z13600A_R

2. Drehen Sie den Roboter um und legen Sie ihn so ab, dass die Abdeckhaube nicht beschädigt wird.
3. Schrauben Sie die Schrauben (B) auf, um die Klinge (A) abzumontieren.
4. Setzen Sie eine neue Klinge ein und ziehen Sie die Schrauben fest.
5. Drehen Sie den Roboter wieder in die Betriebsposition um.

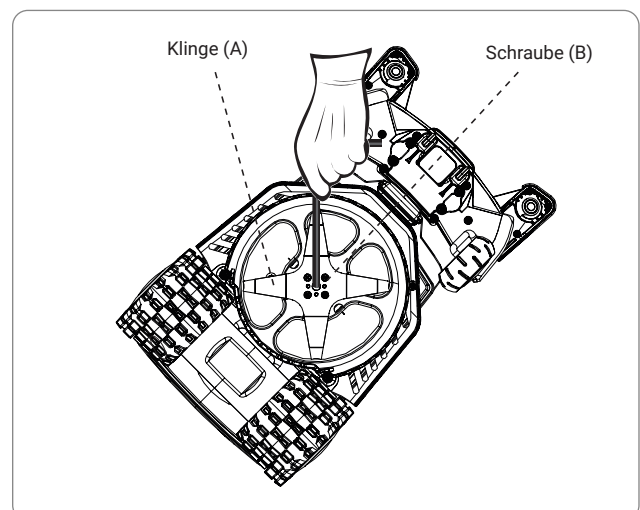

STILLEGUNG DES ROBOTERS

- Dieses Produkt ist am Ende seiner Nutzungsdauer als WEEE (Elektro- und Elektronikgeräte-Abfall) eingestuft. Es ist daher verboten, es als normalen Hausmüll oder gemischten Stadtmüll (undifferenziert) bzw. als getrennten Stadtmüll (Mülltrennung) zu entsorgen.
- Der Benutzer muss bei der Stilllegung sicherstellen, dass das Produkt unter Einhaltung der örtlichen Gesetzesvorschriften entsorgt wird; vor allem muss er die elektrischen und elektronischen Komponenten vom Rest getrennt bei den speziellen autorisierten Sammelzentren für WEEE entsorgen oder das noch vollständige Produkt dem Händler bei einem Neukauf zurückgeben. Die illegale Entsorgung von elektrischen und elektronischen Geräten (WEEE) wird mit Strafen verfolgt, welche von den in dem Gebiet geltenden Gesetzen, in dem der Verstoß festgestellt wird, geregelt sind.
- Die in den elektrischen und elektronischen Geräten enthaltenen Schadstoffe können die Umwelt und die menschliche Gesundheit gefährden, daher spielt der Benutzer eine wesentliche Rolle im Beitrag zur Wiederverwendung, zum Recycling und zu anderen Formen der Verwertung der WEEE.
- Alle Komponenten, die getrennt und gesondert entsorgt werden müssen, sind speziell gekennzeichnet.



DE



Gefahr - Achtung

WEEE - Elektro- und Elektronikgeräte-Abfall (WEEE) kann gefährliche Substanzen mit potentiell schädlichen Auswirkungen für die Umwelt und die menschliche Gesundheit enthalten. Die WEEE-Entsorgung muss korrekt bei den dafür zugelassenen Sammelzentren erfolgen.

- Verpackung - Die Verpackung des Produkts besteht aus recycelbaren Materialien und muss nachhaltig in den dafür vorgesehenen Sammelbehältern oder bei speziellen autorisierten Sammelstellen entsorgt werden.
- Batterien – Die Altbatterien oder verbrauchten Batterien enthalten umwelt- und gesundheitschädliche Stoffe und dürfen daher nicht im normalen Hausmüll entsorgt werden. Der Benutzer ist verpflichtet, die Batterien nachhaltig in den dafür vorgesehenen Sammelbehältern oder bei speziellen autorisierten Sammelstellen entsorgt werden.

ZUCCHETTI Centro Sistemi S.p.A. Via Lungarno 305/A Terranuova B.ni (AR) ITALY

Erklärt in eigener Verantwortung, dass das Produkt:

Batteriebetriebener automatischer Rasenmäherroboter, Modelle D020DEZ den wesentlichen Anforderungen an Sicherheit, Gesundheit und Umweltschutz entspricht, die von den diesbezüglichen Richtlinien der EU und den Vorschriften des Vereinigten Königreichs entspricht.

Der volle Wortlaut der CE- und UK-Konformitätserklärungen liegen in Papierform in der Verpackung des Produkts bei.

Die Zucchetti Centro Sistemi erklärt außerdem, dass im Sinne der Richtlinie 2005/88/EG (S.I. 2001/1701 im Vereinigten Königreich) der Lwa-Schalleistungspegel bei einer signifikanten Stichprobe $63,0 \text{ dB} \pm 2,0 \text{ dB}$ (auf Kurve A gewichtet und bezogen auf den LPW) beträgt und dass der garantierte Lwa-Schalleistungspegel unter 67 dB (auf Kurve A gewichtet und auf den LPW bezogen) liegt, und dass die technischen Unterlagen im Sinne der Richtlinien 2005/88/EG (S.I. 2001/1701 im Vereinigten Königreich) und 2006/42/EG (S.I. 2008/1597 im Vereinigten Königreich) bei der Zucchetti Centro Sistemi S.p.A. via Lungarno 305/a, Terranuova B.ni (AR), Italien erstellt wurden.

PRODUCT COMPLIANCE INFORMATION**ZUCCHETTI Centro Sistemi S.p.A. Via Lungarno 305/A Terranuova B.ni (AR) ITALY**

Declares and assumes liability that the product:

battery-powered automatic lawnmower robot, models D020DEZ comply with the basic requisites for safety, health and environmental protection provided for by the relevant EU directives and UK regulations.

The full texts of the CE and UK Declarations of Conformity are available in paper format inside the packaging containing the product.

Zucchetti Centro Sistemi also declares that, pursuant to European directive 2005/88/CE (S.I. 2001/1701 in UK), the LwA sound power level, out of a significant sample, is $63.0 \text{ dB} \pm 2.0 \text{ dB}$ (weighted on A curve and referred to 1pW), that the guaranteed LwA sound power level is less than 67 dB (weighted on A curve and referred to 1pW) and that the technical folders in compliance with European directives 2005/88/CE (S.I. 2001/1701 in UK) and 2006/42/CE (S.I. 2008/1597 in UK) are available c/o Zucchetti Centro Sistemi S.p.A. via Lungarno 305/a, Terranuova B.ni (ar), Italy.

Die Zucchetti Centro Sistemi S.p.A (ZCS) garantiert ihren Kunden die Anwendung aller in der europäischen Richtlinie 1999/44/EG enthaltenen Rechte. Insbesondere sind von der Garantie eventuelle Material- oder Herstellungsmängel für den Zeitraum von 2 (zwei) Jahren vom Datum des Originalkaufbelegs an abgedeckt. ZCS garantiert nicht das ununterbrochene oder fehlerfreie Funktionieren des Produkts und übernimmt keine Haftung für Schäden, die durch Irrtümer beim Konsultieren der Anleitungen verursacht sind. Außerdem gilt diese Garantie für Folgendes nicht: Schönheitsfehler wie Kratzer, Schnitte und Dellen; Verbrauchsmaterialien wie Batterien, soweit der Schaden des Produkts nicht durch einen Material- oder Herstellungsmangel bedingt ist; Schäden durch Verwendung des Produkts mit Zubehörteilen, die nicht von ZCS hergestellt sind oder von ihr vertrieben werden; Schäden durch Unfälle, Missbrauch, falsche Benutzung, Überschwemmungen, Feuer, oder andere Naturereignisse bzw. externe Ursachen; Schäden durch Arbeiten, die von Dienstleistern durchgeführt wurden, die nicht von ZCS autorisiert sind; oder Schäden an einem Produkt, das ohne schriftliche Erlaubnis von ZCS modifiziert oder geändert wurde. ZCS hat das ausschließliche Recht, das Produkt oder die Teile, aus denen es besteht, nach ihrem alleinigen Ermessen zu reparieren oder zu ersetzen (mit einem neuen Ersatzprodukt oder einem Produkt, das vor kurzem überholt wurde), oder auch den gesamten Kaufpreis zurück zu erstatten. Bei einer Rückerstattung muss das Produkt, für das die Rückerstattung erhalten wurde, an ZCS zurückgegeben werden und wird Eigentum von ZCS. Während der Garantielaufzeit sorgt ZCS in seinem alleinigen Ermessen für eine Reparatur oder den Ersatz der unter normalen Nutzungsbedingungen beschädigten Bauteile. Die Reparatur oder der Ersatz können auch nach Wahl von ZCS die Verwendung von Bauteilen bzw. Einheiten einschließen, die vor kurzem einer Überholung unterzogen worden sind. ZCS behält sich außerdem das Recht vor, Ersatzgeräte, Teile, oder Komponenten von vergleichbarem Wert und Design zu verwenden. Die Kosten für die Teile und Kosten für Reparatur- oder Ersetzungsarbeiten gehen nicht zu Lasten des Kunden, diesem werden nur die Versandkosten in Rechnung gestellt. Wenn ein Produkt oder ein Bauteil ausgetauscht wird, dann wird jedes Ersatzelement Eigentum des Benutzers, das ausgetauschte Element dagegen wird je nach Fall Eigentum von ZCS. Diese Garantie schmälert nicht die Rechte des Käufers, die von den anwendbaren geltenden nationalen Gesetzen festgelegt sind, dies unter Beibehaltung der Auflagen zu Lasten des Käufers, die für die Inanspruchnahme der Garantie gelten. Die auf das Land des Kaufs beschränkte Garantie gilt als in Anspruch genommen, wenn dieses Recht an der Verkaufsstelle, bei welcher der Roboter gekauft wurde, oder beim nächstgelegenen Kundendienstzentrum ausgeübt wird. Der mangelhafte Roboter muss persönlich beim Verkäufer oder beim nächstgelegenen Kundendienstzentrum zurückgegeben werden. Im Fall einer Rückgabe per Versand auf Kosten des Käufers muss der Roboter in seine Originalverpackung verpackt sein und es muss ihm eine Kopie der Rechnung oder des Kaufbelegs beiliegen, auf der das Kaufdatum, die Seriennummer und die Beschreibung des Problems vermerkt sein müssen.

BEDINGUNGEN UND EINSCHRÄNKUNGEN

- Bezüglich der Anwendungsmodalitäten dieser Garantie und für jedwede Informationen wenden Sie sich an Ihre Verkaufsstelle.
- Diese Garantie gilt nur, wenn:
 - das defekte Produkt zusammen mit der lesbaren Originalrechnung oder des Kaufbelegs vorgelegt wird, auf denen das Kaufdatum und der Name des Verkäufers vermerkt sind.
- Diese Garantie verfällt, wenn:
 - das Produkt nicht in Einhaltung der Nutzungs- und Wartungsanweisungen benutzt wird;
 - die Installation bzw. die Nutzung nicht den Nutzungsanweisungen entspricht;
 - die Seriennummer gelöscht oder unlesbar gemacht wird;
 - irgendein nicht autorisiertes Peripheriegerät benutzt, oder das Produkt modifiziert wird;
 - nicht Originalersatzteile oder Original-Zubehörteile verwendet werden;
 - ein Bauteil oder ein Zubehör manipuliert wird;
 - die Wartungsarbeiten vom Kunden selbst oder von nicht autorisierten Dritten durchgeführt werden;
 - am Roboter, am Netzgerät, an der Aufladestation, oder an den Zubehörteilen Defekte vorhanden sind, die durch Witterungsbedingungen verursacht sind wie Blitzen, Lawinen, Erdbeben, Stromstöße, elektrische Entladungen, Ungewitter, Überschwemmungen, Naturkatastrophen, usw.
- Ausschluss und Einschränkungen der Garantie:
 - von der Garantie ausgeschlossen sind die Teile, die infolge der Benutzung einem Verschleiß unterliegen, wie etwa Bürsten, Führungskabel, Schneidklinge, Nägel, Riemen, Räder, Verbindungskabel und -schnüre;
 - äußere Kunststoffteile und -halterungen, die keinen Herstellungsmangel aufweisen. Die Verfärbung der Kunststoffteile aus naturbedingten Gründen oder durch chemische Stoffe;
 - die Batterie hat eine nur auf Herstellungsmängel

- beschränkte Garantie für die ersten 24 Nutzungsmonate;
- die Motoren haben eine Garantie von 2 Jahren bzw. 3000 Betriebsstunden.

ANFORDERUNG DES KUNDENDIENSTES IM GARANTIEFALL

Für die Anforderung des Kundendienstes im Garantiefall und für spezifische Anweisungen, wo und wie das Produkt an ZCS für den Kundendienst zurückzugeben ist, wenden Sie sich an die Verkaufsstelle, bei welcher der Roboter gekauft wurde, oder an das nächstgelegene Kundendienstzentrum. Zur Inanspruchnahme der Garantie wird vom Käufer das Original oder eine Kopie der Rechnung oder des vom ursprünglichen Händler ausgestellten Kaufbelegs für das Produkt verlangt. Die Garantie ist auf das Land beschränkt, in dem die ZCS oder die autorisierten Händler ursprünglich das Produkt verkauft haben.

WEITERE DEFINITIONEN

Beistand vor Ort

- Der Kunden hat für das Produkt kein Anrecht auf Beistand vor Ort, auch nicht während der Garantielaufzeit.
- Falls die Notwendigkeit eines Eingriffs vor Ort eintreten sollte, werden dem Kunden die Fahrtkosten sowie der Stundensatz des Kundendienstzentrums in Rechnung gestellt.

Ratschläge

- Bewahren Sie die Originalverpackung auf.
- Bewahren Sie die Rechnung oder den Kaufbeleg auf (ansonsten verfällt die Garantie).

Achtung

- Der Kunde ist verpflichtet, das Anleitungshandbuch aufmerksam durchzulesen und sich strikt an die darin enthaltenen Anweisungen zu halten.

